

# jaga

CLIMATE DESIGNERS



## CLIMA CANAL 19



ALLCO ALLENSPACH

Made by

**jaga**



ALLCO ALLENSPACH Made by **jaga**

# CLIMA CANAL 19

<b>INHALTSVERZEICHNIS</b>	<b>3</b>
<b>EINLEITUNG</b>	<b>4</b>
<b>ÜBERSICHT ROSTE</b>	<b>6</b>
<b>CLIMA CANAL 19</b>	<b>8</b>
Zusammenstellung	10
Kodierung	11
Abmessungen	12
Standard-Lieferung	12
Zubehör	13
Wasserseitiger Anschluss	14
Elektrischer Anschluss	15
Jaga Steuerungen	16
Welches Jaga-Steuergerät wählen?	17
Technische Tabelle	18
<b>THERMOSTATE</b>	<b>20</b>
<b>MUSTERSCHEMATA FÜR ELEKTROINSTALLATION</b>	<b>21</b>
Musterschema 1	22
Musterschema 2	23
Musterschema 3	24
Musterschema 4	25
<b>KORREKTURFAKTOREN</b>	<b>26</b>
<b>RICHTLINIE ZUR BEGRENZUNG VON STRÖMUNGSGERÄUSCHEN</b>	<b>27</b>
<b>DRUCKVERLUSTE</b>	<b>28</b>
Clima canal 19 2-Rohr	28
Clima canal 19 4-Rohr kühlen	29
Clima canal 19 4-Rohr heizen	30



# VOLLSTÄNDIGE KLIMAKONTROLLE, LEISTUNGSSTARK UND DISKRET

Jaga Bodenkonvektoren bieten die ideale Klimälösung, denn sie sorgen für komfortables Heizen und Kühlen bei einem sehr niedrigen Geräuschpegel, ohne die Sicht nach draußen zu behindern. Ein weiterer Vorteil ist die optimale Verteilung der warmen (oder kühlen) Luft im Raum.

Jaga Clima Canal ist die Antwort auf die Kältefalle bei großen Glasscheiben. Der nach unten gerichtete kalte Luftstrom an Glaswänden erzeugt oft ein unangenehmes Komfortgefühl. Die Jaga Bodenkonvektoren schaffen einen warmen Luftschleier. Im Heizbetrieb wird die kalte Luftschicht des Fensters gegen den Boden gezogen, erwärmt und mit der wärmeren Oberluft vermischt. Im Kühlbetrieb wird die wärmere obere Raumluft gegen den Boden gedrückt und über den Boden zum Fensterbereich zurückgeführt und durch den Wärmetauscher gekühlt, wodurch eine ausgeglichene und gleichmäßige Komforttemperatur im gesamten Raum erreicht wird. Durch die Platzierung des Wärmetauschers auf der Fensterseite des Bodenlochs geschieht dies äußerst effizient.

Clima Canal ist mehr als nur eine Heizung. Die Geräte können optional mit einem Lüftungsanschluss ausgestattet werden, der völlig unsichtbar für angenehme und vorgewärmte Frischluft sorgt. In Kombination mit einer Wärmepumpe wird Clima Canal auch zu einem leistungsstarken Kühlgerät.

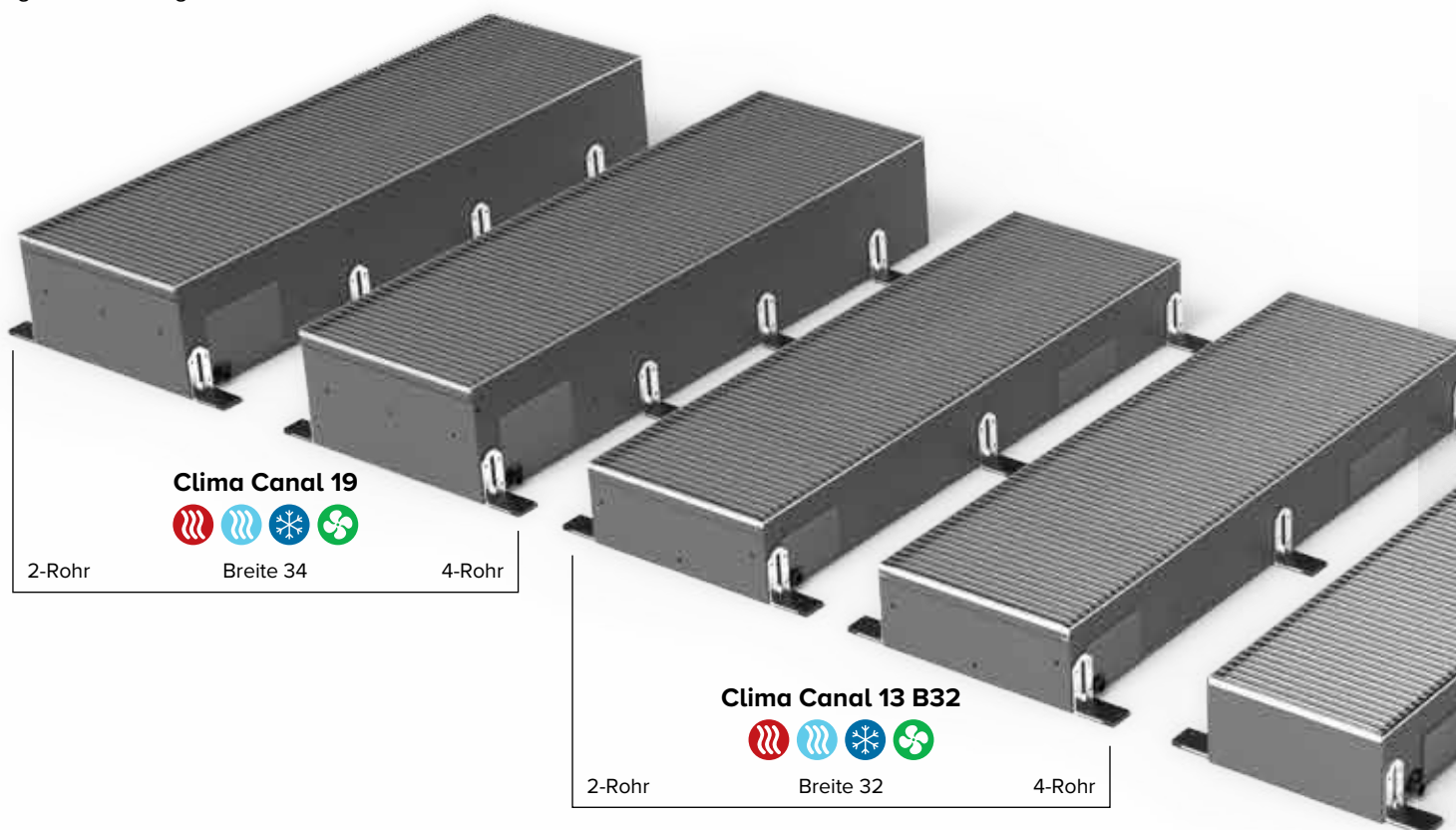

**Clima Canal 19**



2-Rohr

Breite 34

4-Rohr

**Clima Canal 13 B32**



2-Rohr

Breite 32

4-Rohr

**Clima Canal 13 B27**



Breite 27  
4-Rohr

## DURCHDACHTES DESIGN

Jaga Clima Canal steht für leistungsstarke Klimatechnik mit minimaler Einbautiefe. Nach der Fertigstellung bleibt nur ein Rost sichtbar, der mit einer großen Auswahl an Farben und Materialien perfekt an den Raum angepasst werden kann. Der gesamte innere Mechanismus wird unsichtbar, da alle Innenteile dunkelgrau lackiert sind.

Die Jaga Bodenkonvektoren bieten somit die ideale Klimälösung, sowohl aus energieeffizienter als auch aus ästhetischer Sicht. Berücksichtigen Sie bei der Montage von Fensterabdeckungen den Abstand zwischen dem Kanal und dem Fenster. Vorhänge sollten nicht über dem Gerät hängen. Für optimalen Komfort sollte das Bodenloch möglichst über die gesamte Länge des Fensters verlaufen.

## QUALITÄT OHNE KOMPROMISSE

Die Verwendung hochwertiger Materialien, wie Kupfer und Aluminium für den Wärmetauscher und elektrolytisch verzinkter Stahl für das Bodenloch, sorgt für ein perfekt rostfreies Endprodukt. Dabei werden alle Komponenten sorgfältig mit einem UV-beständigen Polyesterlack von höchster Qualität lackiert. Der speziell ausgewählte EC-Motor arbeitet in einer geschlossenen, staubfreien Umgebung mit ausgeglichener und vibrationsfreier Bewegung.

## HEIZEN UND KÜHLEN MIT WÄRMEPUMPE

Mit seinem geringen Wasserinhalt und seiner hohen Wärmeleitfähigkeit bei niedrigen Vorlauftemperaturen ist Clima Canal die ideale Ergänzung für Ihre Wärmepumpe. Selbst bei niedrigen Vorlauftemperaturen können die Geräte sehr schnell auf Ihren Wärme- oder Kühlbedarf reagieren.

Wählen Sie je nach Ihrem Kühlbedarf zwischen Light und Deep Cooling. Clima Canal 08 ist ideal für Light Cooling (nicht-kondensierende Kühlung). Clima Canal 10, 13 und 19 sind mit einem Kondensatabfluss ausgestattet und eignen sich ideal für Deep Cooling (Kondensationskühlung).

### MIT LUFT-WASSER-WÄRMEPUMPE

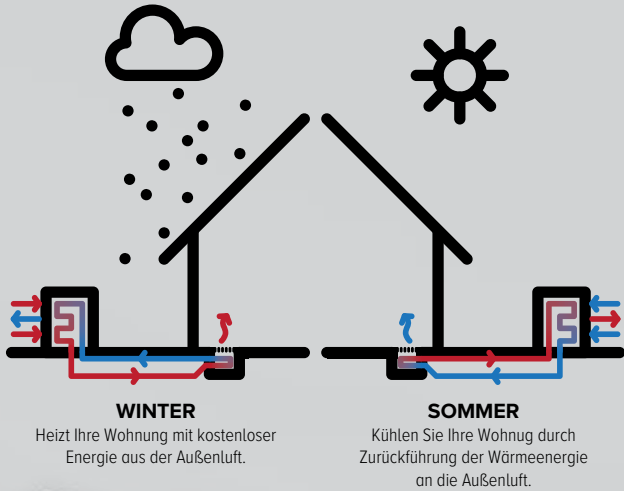

### MIT GEOTHERMISCHER WÄRMEPUMPE

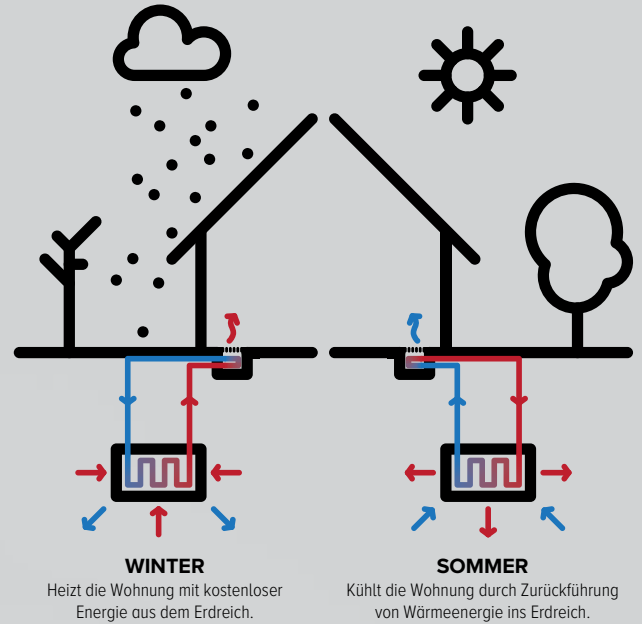

#### Clima Canal 10 Plug & Play



Breite 18  
2-Rohr

#### Clima Canal 10



Breite 18  
2-Rohr

#### Clima Canal 08



Breite 18  
2-Rohr

- Kondensierende Kühlung
- Nicht-kondensierende Kühlung
- Lüftung (Option)
- Heizen



ALLCO ALLENSPACH Made by **jaga**



### ALUMINIUMROSTE

Plattenrost aus Aluminium mit aerodynamisch geformten Querprofilen, ummantelt mit schwarzem, vibrationsfreiem EPDM, Rosterhalterungen aus EPDM-Gummi, Härtegrad 85.

#### EIGENSCHAFTEN

- serienmäßig vorgesehen, um eine durchgehende Montage zu ermöglichen
- schalldämmende EPDM-Gummihalterungen
- für eine einfache Wartung der Geräte entwickelt / die Aluminiumprofile sind wartungsarm
- umweltfreundlich lackiert mit kratz- und stossfester Oberflächenverkleidung mit hoher UV-Beständigkeit

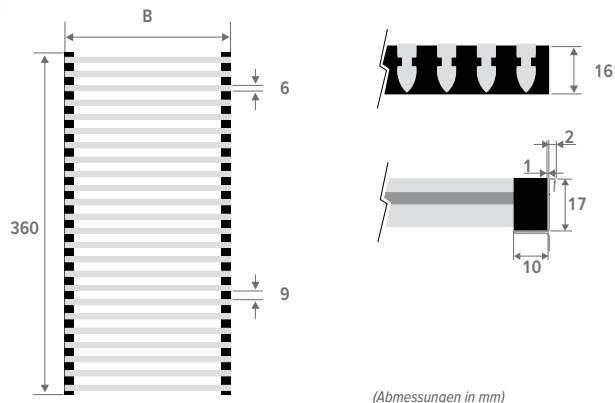

### ALUMINIUM NATURFARBEN ANODISIERTE ROSTE

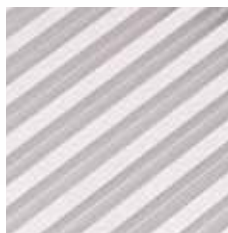

**BNA** Alu Natur

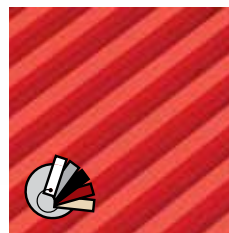

**BNC/XXX** Alu lackiert

 Unsere Roste sind in allen Farben erhältlich, mit Ausnahme von Sandstrahlgrau 001. Bei intensiver Beanspruchung (Platzierung in Gehzonen, z.B. vor Schiebefenstern und -türen) ist Verschleiß natürlich unvermeidlich.

### FARBIG ANODISIERTE ALUMINIUMROSTE

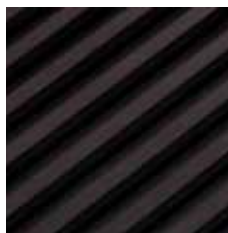

**BAN/AN1** Schwarz

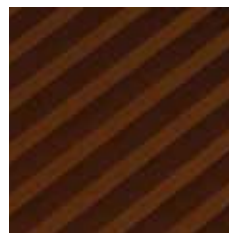

**BAN/AN2** Dunkelbraun

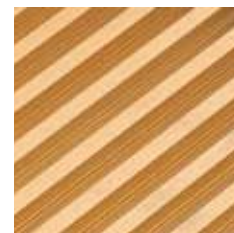

**BAN/AN3** Messingfarben



HOLZ ROLLROSTE

Holzrost mit aerodynamisch geformten Querprofilen, die durch eine verzinkte Feder verbunden sind. Der richtige Abstand wird durch Aluminiumeinlagen gewährleistet.

EIGENSCHAFTEN

- serienmäßig vorgesehen, um eine durchgehende Montage zu ermöglichen
- naturfarben (unbehandelt), der Kunde kann den Rost anschließend in der gleichen Farbe wie den Boden gestalten

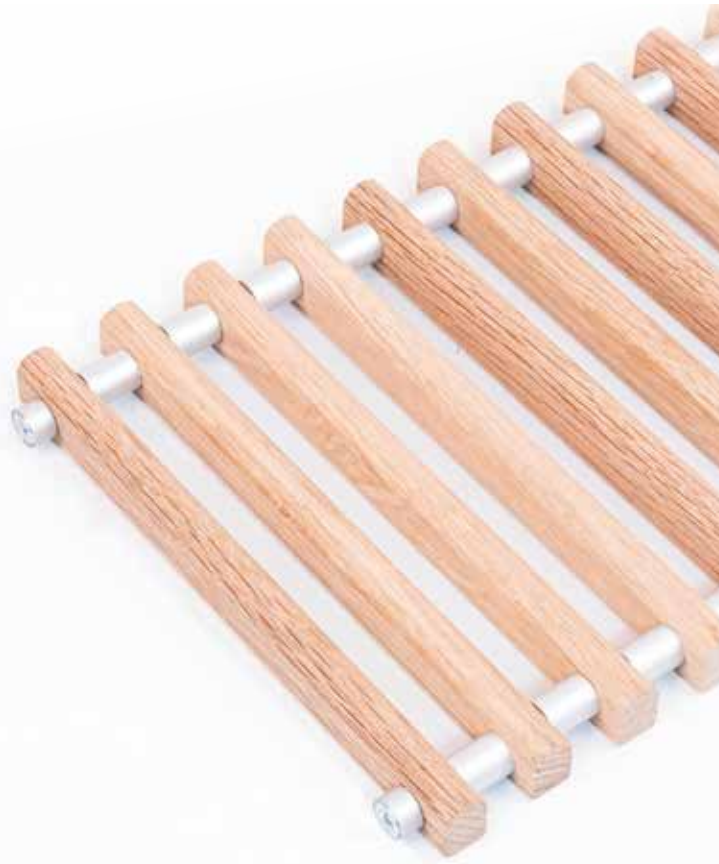
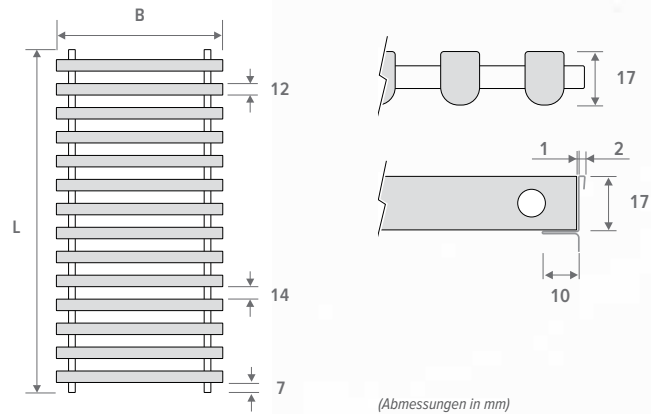

NATURHÖLZERNE ROSTE



**BON** Eiche Natur    **BBN** Buche Natur

LACKIERTE HOLZROSTE



**BOV** Eiche lackiert    **BBV** Buche lackiert



**jaga**

CLIMATE  
DESIGNERS

# CLIMA CANAL 19



ALLCO ALLENSPACH Made by **jaga**



ALLCO ALLENSPACH Made by **jaga**

**BAUSCHUTZPLATTE**

Platte für Montage und Baustellenschutz

**ROST**

Aluminium- und Holzroste in verschiedenen Farben und Materialien



Alu. Natur Rost

lackierter Alurost

gefärbter anodisierter Alurost

natürlicher Holzrost

lackierter Holzrost

**DYNAMISCHER WÄRMETAUSCHER 2-ROHR**

**DYNAMISCHER WÄRMETAUSCHER 4-ROHR**

**EC-LÜFTER**

**VENTILE ABDECKPLATTE**

**FLEXIBLE ANSCHLUSSVERBINDUNGEN 1/2"**

**AUS EDELSTAHL**, Länge 15 cm  
Edelstahlschläuche, so dass der Innenmechanismus zur einfachen Reinigung komplett herausnehmbar ist.

**ELEKTRISCHER ANSCHLUSS AUF DER INNENSEITE**

**KONDENSWASSERWANNE**

für die Ableitung (ø 2 cm) des Kondenswassers

**HÖHENEINSTELLSCHRAUBE**

**FÜSSE MIT HÖHENEINSTELLUNG** 0 > 4.5 cm  
mit Schallentkopplung ausgestattet

**WASSERSEITIGER & ELEKTRISCHER ANSCHLUSS** immer links

**VERKLEIDUNG MIT ROSTTRÄGER AUS EDELSTAHL**

lackierte Verkleidung aus sendzimir-verzinktem Stahlblech

**INNENGEHÄUSE**

**OPTION**  
Anschlußmuffe(n)  
für Quellluftkanal



## ARTIKELNUMMER CLIMA CANAL 19 2-ROHR

CCAF 019 105 34 XXX F A D05 VV

Option: Ausblasmund

Steuerung:

- Jaga BMS 0-10V-Steuerung: D03
- 3-Stufen-Steuerung von Jaga: D05
- Jaga Ein/Aus: D07

Höheneinstellung:

- Einstellbereich 0 - 4,5 cm: A
- Einstellbereich 4,5 - 10 cm: B

Flexible Edelstahlwellschlauch Anschlüsse

Rost

Breite

Länge

Höhe

## ARTIKELNUMMER CLIMA CANAL 19 4-ROHR

QCAF 019 105 34 XXX F A D06 VV

Option: Ausblasmund

Steuerung:

- Jaga BMS 0-10V-Steuerung: D04
- 3-Stufen-Steuerung von Jaga: D06
- Jaga Ein/Aus: D08

Höheneinstellung:

- Einstellbereich 0 - 4,5 cm: A
- Einstellbereich 4,5 - 10 cm: B

Flexible Edelstahlwellschlauch Anschlüsse

Rost

Breite

Länge

Höhe

### STANDARD-LIEFERUNG:

- Gehäuse aus sendzimirverzinktem lackiertem Stahlblech (RAL7024) mit Höheneinstellung und Edelstahl-Rostträger
- Rost(e): eloxiertes Aluminium oder Holz
- dynamischer Wärmetauscher
- thermische Aktivator (Mini Tangentialaktivator)
- 2 flexible Anschlussverbindungen 1/2" aus Edelstahl, Länge 15 cm
- serienmäßig vorgesehen, um eine durchgehende Montage zu ermöglichen
- Abdeckplatte

### 2-ROHR: C



### 4-ROHR: Q



### HÖHE

19 cm

### LÄNGE

105 cm / 120 cm / 200 cm / 280 cm

### BREITE

34 cm

### ROSTE



BNA



BON



BBN



BNC/XXX



BOV



BBV



BAN/AN1



BAN/AN2



BAN/AN3

### ROST: FARBE

Unsere Roste und Rahmen sind in allen Farben erhältlich, mit Ausnahme von Sandstrahlgrau 001. Bei intensiver Beanspruchung (Platzierung in Gehzonen, z.B. vor Schiebefenster und -türen) ist Verschleiß natürlich unvermeidlich.

### FLEXIBLE EDELSTAHLWELLSCHLAUCH ANSCHLÜSSE



### HÖHENEINSTELLUNG



- A Einstellbereich 0 - 4,5 cm
- B Einstellbereich 4,5 - 10 cm

### STEUERUNGEN

#### JDPC (Jaga Dynamic Product Controller)



Bedienfeld

### OPTIE

#### AUSBLASMUND



# CLIMA CANAL 19

## ABMESSUNGEN (in mm)

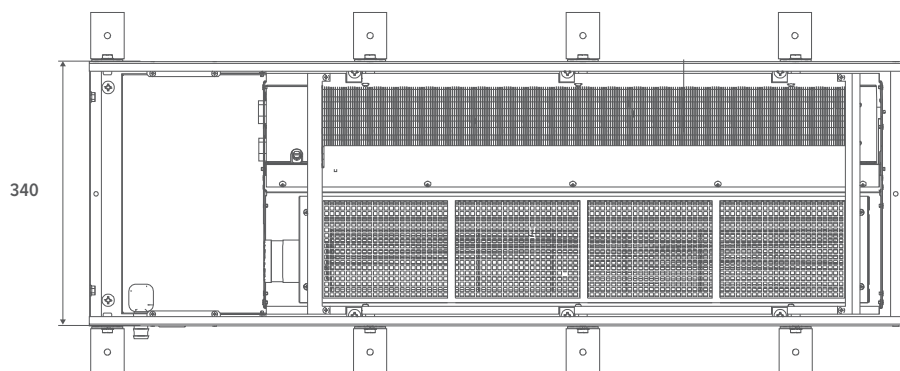
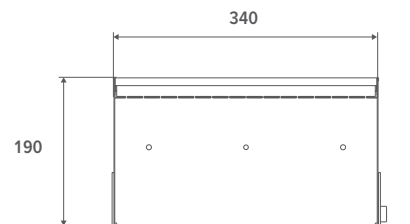
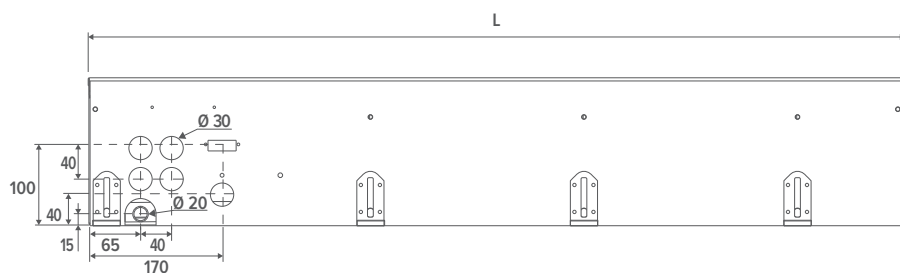

L
mm
1050
1200
2000
2800

Einbauöffnung: +5 mm

## INSTALLATION

- Bei der Entfernung vom Bodenloch zum Fenster sind eventuell vorhandene Vorhangkästen zu berücksichtigen. Vorhänge sollten niemals über den Bodenloch hängen. Das Heizelement sollte für die Wartung jederzeit zugänglich bleiben.
- Vorhänge bis zum Boden: Stellen Sie das Gerät in einem Abstand von mindestens 20 cm zum Fenster auf.
- Wenn das Gerät nicht flach auf dem Boden montiert wird, muss der Raum zwischen der Unterseite des Geräts und dem Boden mit einem stabilen Füllmaterial, z. B. Füllbeton, ausgefüllt werden.
- Immer mit den Wärmetauschern auf der Fenster- oder Wandseite einbauen
- Anschluss immer links

## Funktionsweise

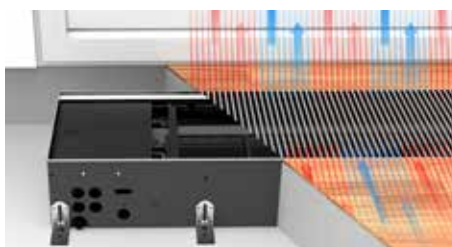

## Durchlaufender Montage

Alle Clima Canal Wärmepumpenheizkörper sind für eine durchgehende Montage vorbereitet. Optisch gibt es einen schön ausgerichteten Clima Canal, aber unter dem Boden hat jeder Clima Canal einen individuellen Anschluss.



## LEERES GEHÄUSE

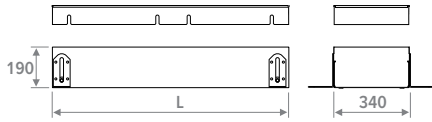

- Um bei durchgehender Installation Lücken auszufüllen
- Aluminium- oder Holzrost
- Verkleidung mit Rostträger aus Edelstahl
- Höheneinstellung 19 > 23 cm
- Höheneinstellung mit Feineinstellung zur Anpassung an den fertigen Fußboden
- Bauschutzplatte

KODE	L cm
CCAD 019 105 34 XXX	105
CCAD 019 120 34 XXX	120
CCAD 019 200 34 XXX	200
CCAD 019 280 34 XXX	280

Rost ausfüllen

## ECKSTÜCK



- Aluminiumrost natur oder lackiert
- Verkleidung mit Rostträger aus Edelstahl
- Höheneinstellung: 19 > 23 cm

KODE	
CCAD 019 040 34 BNA	Alu Natur
CCAD 019 040 34 BNC XXX	Alu lackiert

Farbkode ausfüllen

## ANSCHLUSSMUFFE FÜR LÜFTUNGSKANAL

### Anschlussadapter aus Metall



- Anschluss für vorbehandelte Luft
- Durchmesser Zufuhr: Ø8 - Ø10 - Ø12.5
- aus verzinktem Stahlblech

KODE	
CCAD 019 LLL 34 XXX F DDD V2	Ø8 cm
CCAD 019 LLL 34 XXX F DDD V3	Ø10 cm
CCAD 019 LLL 34 XXX F DDD V4	Ø12.5 cm
QCAD 019 LLL 34 XXX F DDD V2	Ø8 cm
QCAD 019 LLL 34 XXX F DDD V3	Ø10 cm
QCAD 019 LLL 34 XXX F DDD V4	Ø12.5 cm

Code Steuerung eingeben  
Rost ausfüllen  
Länge eingeben

### Anschlussadapter aus Kunststoff

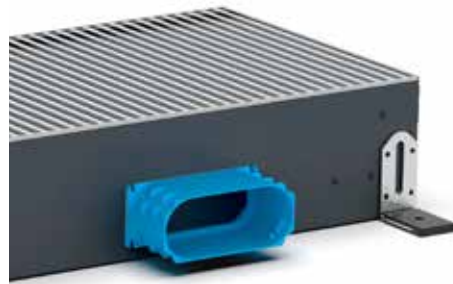

- ab Werk vormontiert
- Höhe 5.2 cm x Länge 13.2 cm
- synthetisches Material
- mit Schnappverbindungen ausgestattet
- 2 Dichtungsringe werden mitgeliefert

KODE	
CCAD 019 LLL 34 XXX F DDD V5	vorgestanzte Löcher
CCAD 019 LLL 34 XXX F DDD V6	vormontiert

Code Steuerung eingeben  
Rost ausfüllen  
Länge eingeben

### Max. Anzahl von Anschlussadaptern pro Länge

LÄNGE	
105	2 Anschlussadaptern
120	2 Anschlussadaptern
200	4 Anschlussadaptern
280	5 Anschlussadaptern

## HÖHENVERSTELLBARE FÜSSE FÜR DOPPELBÖDEN

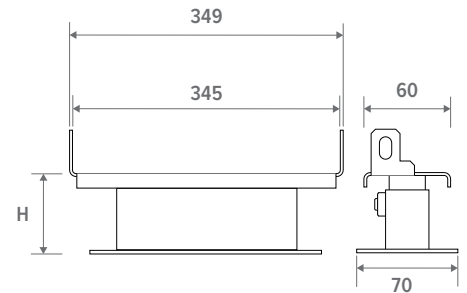

- lackiert in Dunkelgrau RAL 7024
- einfache Montage mittels Schrauben
- 1 Satz enthält 2 Höheneinstellungen

### Anzahl Sätze pro Länge Clima Canal

L 100 = 1 Satz
L 120 = 1 Satz
L 200 = 2 Sätze
L 280 = 3 Sätze

KODE	H cm
5212 0507 0000	5 / 7
5212 0813 0000	8 / 13
5212 1323 0000	13 / 23
5212 2030 0000	20 / 30



## WASSERSEITIGER ANSCHLUSS

### 2-Rohr

Die Zwei-Rohr-Wärmetauscher mit einseitigem Anschluss werden immer links an ein Zwei-Rohr-System angeschlossen

### 4-Rohr

Der 4-Rohr-Wärmetauscher mit einseitigem Anschluss wird immer links an eine Anlage mit zwei getrennten wasserseitigen Kreisläufen angeschlossen

### Allgemein

immer mit den Wärmetauschern auf der Fenster- oder Wandseite einbauen

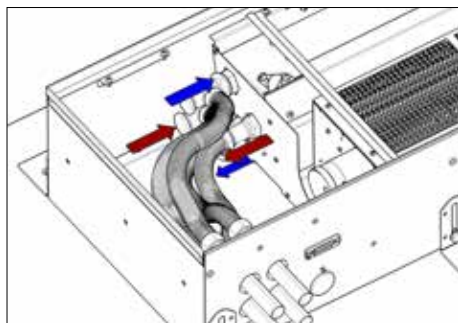

## ANSCHLUSSMÖGLICHKEITEN

### Anschlussset mit Jaga-Zweiwegeventil 24 VDC 1/2" ohne Voreinstellung



#### Satz 298 KVS 1.0 - ohne Voreinstellung

CODY WA4 24 4... 24 VDC

CODY WA4 10 4... 0..10 VDC

Kode Klemmringverschraubung angeben

### Anschlussatz mit zwei Rücklaufverschraubungen G1/2"



#### Satz 299 KVS 1.2 - Kv max. 0.6

CODY LOM 00 4...

Kode Klemmringverschraubung angeben

### Klemmringverschraubungen 3/4" Euro-Konus Außengewinde

PRÄZISIONSMETALLROHR		KUNSTSTOFF ODER VPE/ALU	
KODE	Rohr Ø	KODE	Rohr Ø
112	12/1	612	12/2
114	14/1	614	14/2
115	15/1	616	16/2
116	16/1	618	18/2
118	18/1	619	16/1.5
		620	20/2



## ELEKTRISCHER ANSCHLUSS

- Klemmanschluss für elektrischen Anschluss 24 VDC links, zum Anschluss über externe Stromversorgung
- Steuerung der Lüftergeschwindigkeit von 0-10 V signal
- Die Garantie gilt nur bei Verwendung von original Jaga-Netzteilen.

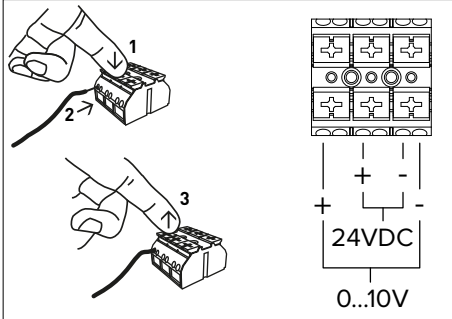

Auf der wasserseitigen Anschlussseite befindet sich auch die Klemmleiste für den elektrischen Anschluss.

Der elektrische Anschluss befindet sich in der weißen Verteilerdose am Ende der Wanne.

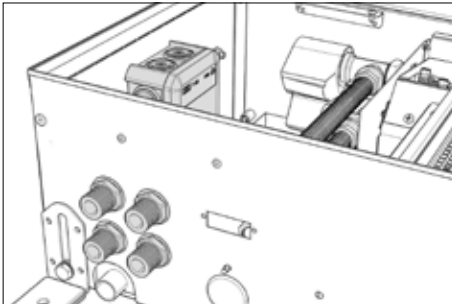

## NETZTEILE

 Jaga-Geräte sind CE: EN-60335-zertifiziert, wenn die originalen Jaga-Netzteile verwendet werden.

### Wasserdichtes Netzteil 24 VDC

#### Mit wasserdichter Stromverbindung



- mit wasserdichter Anschlussbuchse
- In Übereinstimmung mit UL1310 - EN 60950-1 / Klasse 2
- Ausgangsspannung 24 VDC
- Eingangsspannung 100 - 240 VAC
- Ausgangsstrom 1.67 A
- Leistung 40 Watt
- Abmessungen L 14.5 x B 4.5 x H 3.0 cm

ART. NR.	LEISTUNG Watt	AUSGANGSSTROM A
37603 010002	40	1.67
37603 010008	60	2.40

### Stromversorgung DIN-Schiene Montage

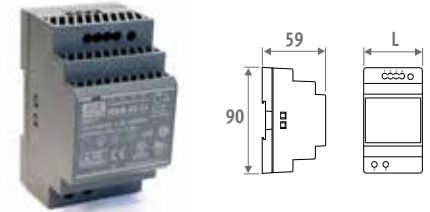











- DIN-Schienen- oder Wandmontage in einem Schaltschrank
- In Übereinstimmung mit UL60950 / UL508 / EN 60950-1 / TUV EN61558-2-16 / Klasse 2
- Ausgangsspannung 24 VDC
- Eingangsspannung 100 - 240 VAC
- Schraubanschluss
- LED-Anzeige

ART. NR.	L mm	LEISTUNG Watt	AUSGANGSSTROM A
7990 054	3.5	36	1.50
7990 055	5.3	60	2.50
7990 056	7.0	92	3.90
7990 057	10.3	150	6.25



JDPC (JAGA DYNAMIC PRODUCT CONTROLLER)





ART. NR.	FUNKTION	2-ROHR	4-ROHR	BEDIENFELD	EXTERNES 0-10V STEUERSIGNAL	WASSERTEMPERATURSENSOR	LUFTEMPERATURSENSOR
Jaga BMS 0-10V-Regelung (D03)	  	✓	-	-	-	✓	-
Jaga BMS 0-10V-Regelung (D04)	  	-	✓	-	-	✓	-
3-Stufen-Steuerung von Jaga (D05)	  	✓	-	✓	-	✓	-
3-Stufen-Steuerung von Jaga (D06)	  	-	✓	✓	-	✓	-
Jaga Ein/Aus (D07)	  	✓	-	-	-	✓	-
Jaga Ein/Aus (D08)	  	-	✓	-	-	✓	-

### JAGA BMS 0-10V-REGELUNG

- Bei Wärme- oder Kältebedarf öffnet ein BMS/Domotica-System oder ein JAGA-Thermostat das thermoelektrische Ventil.
- Bei Wärme- oder Kältebedarf sendet ein BMS/Hausautomatisierungssystem oder ein JAGA-Thermostat ein 0-10V-Signal.
- Bei Erkennung von kaltem (<18°C) oder heißem (>28°C) Wasser läuft der Ventilator proportional zum 0-10V-Signal.

### 3-STUFEN-STEUERUNG VON JAGA

- Wenn Wärme oder Kälte angefordert wird, wird ein externes Signal (Thermostat, BMS/Hausautomation, ...) an einen Wärmeerzeuger gesendet.
- Heizung: Der Ventilator läuft mit einer festen Geschwindigkeit, wenn das Wasser die eingestellte Temperatur von 28°C erreicht hat.
- Kühlung: Der Ventilator läuft mit einer festen Drehzahl, wenn das Wasser die Einstellung 18°C erreicht hat.
- Der Benutzer wählt den gewünschten Modus manuell über das Bedienfeld aus  /  /  / AUS. Das Gerät kann auf 3 Geschwindigkeiten laufen. Das Gerät startet mit der zuletzt eingestellten Geschwindigkeit (1, 2 oder 3) sobald die eingestellte Wassertemperatur erreicht ist.

### JAGA EIN/AUS

- Bei Wärme- oder Kältebedarf öffnet ein BMS/Domotica-System das thermoelektrische Ventil.
- Heizung: Der Ventilator läuft mit einer festen Geschwindigkeit, wenn das Wasser die eingestellte Temperatur von 28°C erreicht hat.
- Kühlung: Der Ventilator läuft mit einer festen Drehzahl, wenn das Wasser die Einstellung 18°C erreicht hat.



**0-10V-Steuersignal für die Ventilatorgeschwindigkeit im HVAC-Gerät vorhanden?**  
 Die Ventilatoren starten, wenn das 0-10-V-Signal an den Ventilator weitergeleitet wird.  
 Wenn ein JDPC zum Klimakanal hinzugefügt wird, wird die Wassertemperatur berücksichtigt.

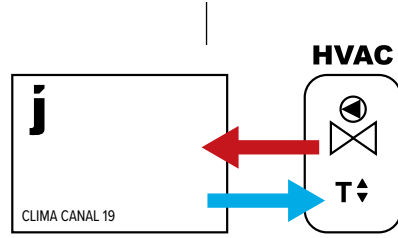

**Ohne 0-10V-Signal:**

- Raumthermostat (Keiner-Jaga)
- Zonenregelung mit Raumtemperaturregelung
- Kessel- oder Wärmepumpenregelung mit Raumtemperaturregelung
- Hausautomation mit Raumtemperaturregelung
- andere externe Raumtemperaturregelungen

**0-10V-Signal für Ventilatorsteuerung verfügbar von:**

- (Jaga)-Raumthermostat mit 0-10V-Signal zum Gerät
- Hausautomatisierung mit 0-10V-Signal zum Gerät verfügbar

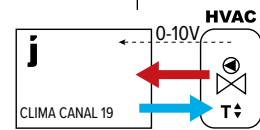
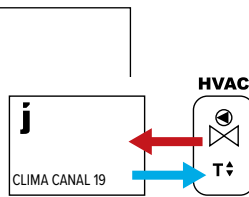
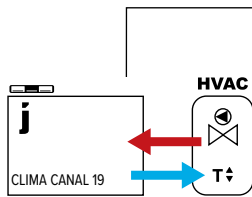

Wählen Sie 1 von 3 Ventilatorgeschwindigkeiten (die Geschwindigkeit wird nicht an die Raumtemperatur angepasst)

Die Ventilatorgeschwindigkeit wird über einen 0-10-V-Anschluss an die Elektronik im Kühler gesteuert.

**3-STUFEN-STEUERUNG VON JAGA**

**JAGA EIN/AUS**

**KEINE STEUERUNG**

**JAGA BMS**

Kodierung:

D05

D06

D07

D08

D03

D04

2-Rohr

4-Rohr

2-Rohr

4-Rohr

2-Rohr

4-Rohr



HÖHE H cm	LÄNGE L cm	BREITE B cm	STEUERSpannung U V	KÜHLEN (kondensatfrei) Raumtemperatur 27°C			HEIZEN Raumtemperatur 20°C					GERÄUSCHPEGEL dB(A)	LUFTDURCHFLOSSMENG m³/St.	ELEKTRISCHE LEISTUNGSaufNAHME Watt	ARTIKELNUMMER
				16/18 Watt	7/12 Watt	7/12 Watt	35/30 Watt	45/40 Watt	50/45 Watt	55/45 Watt	75/65 Watt				
CCAF 019	105	34	2	164	378	267	308	560	685	743	1245	17.0	97	1.5	CCAF 019 105 34 XXX F X DDD
			4	321	729	522	486	884	1082	1172	1965	21.0	167	2.7	
			6	474	1069	775	635	1154	1413	1531	2567	27.0	236	4.8	
			8	626	1405	1030	768	1395	1707	1850	3102	35.0	309	9.3	
			10	777	1739	1290	889	1615	1977	2143	3593	40.0	351	15.0	
120	34	2	204	469	332	383	696	852	923	1548	19.0	82	3.2	CCAF 019 120 34 XXX F X DDD	
		4	398	906	649	604	1098	1344	1457	2442	22.0	179	6.7		
		6	589	1328	962	789	1434	1755	1902	3189	28.0	260	12.1		
		8	778	1746	1280	954	1733	2121	2299	3854	36.0	351	18.4		
		10	965	2160	1602	1105	2007	2457	2662	4464	41.0	401	24.0		
200	34	2	398	916	648	748	1359	1663	1802	3021	21.1	179	4.6	CCAF 019 200 34 XXX F X DDD	
		4	778	1770	1267	1180	2144	2624	2844	4768	24.6	346	9.4		
		6	1151	2594	1879	1541	2800	3427	3714	6227	30.5	496	16.9		
		8	1519	3409	2499	1862	3384	4141	4488	7525	38.5	660	27.7		
		10	1885	4218	3128	2157	3919	4796	5198	8716	43.5	752	38.9		
280	34	2	592	1363	964	1112	2021	2474	2681	4495	22.5	276	6.1	CCAF 019 280 34 XXX F X DDD	
		4	1157	2633	1885	1756	3190	3904	4231	7094	26.1	513	12.1		
		6	1712	3859	2796	2293	4166	5098	5525	9264	32.1	732	21.7		
		8	2260	5072	3718	2770	5034	6161	6677	11196	40.1	969	37.0		
		10	2804	6275	4655	3209	5831	7136	7734	12967	45.1	1103	53.8		

Leistungen nach EN16430 gemessen  
 \*Schallmessung nach ISO 3741:2010, in 2 m Entfernung vom Gerät und bei einer  
 angenommenen Raumdämpfung von 8 dB(A) pro Raumvolumen von 100 m³.  
 Nachhallzeit: 0,5 Sekunden.

Rost ausfüllen |  
 Kode Höheneinstellung:  
 Einstellbereich 0 - 4,5 cm: A  
 Einstellbereich 4,5 - 10 cm: B |  
 Code Steuerung eingeben:  
 Jaga BMS 0-10V-Steuerung: D03  
 3-Stufen-Steuerung von Jaga: D05  
 Jaga Ein/Aus: D07



HÖHE H cm	LÄNGE L cm	BREITE B cm	STEUERSpannung U V	KÜHLEN (kondensatfrei) Raumtemperatur 27°C	KÜHLEN TOTAL Raumtemperatur 27°C	KÜHLEN FÜHLBAR Raumtemperatur 27°C	HEIZEN Raumtemperatur 20°C					GERÄUSCHPEGEL dB(A)	LUFTDURCHFLOßMENG m³/St.	ELEKTRISCHE LEISTUNGSaufNAHME Watt	ARTIKELNUMMER
				16/18 Watt	7/12 Watt	7/12 Watt	35/30 Watt	45/40 Watt	50/45 Watt	55/45 Watt	75/65 Watt				
QCAF 019	105	34	2	149	343	243	205	373	457	495	830	17.0	97	1.5	QCAF 019 105 34 XXX F X DDD
			4	291	663	475	324	589	721	781	1310	21.0	167	2.7	
			6	431	972	704	423	769	942	1021	1711	27.0	236	4.8	
			8	569	1277	937	512	930	1138	1233	2068	35.0	309	9.3	
			10	706	1581	1172	593	1077	1318	1428	2395	40.0	351	15.0	
120	34	2	185	427	302	255	464	568	615	1032	19.0	82	3.2	QCAF 019 120 34 XXX F X DDD	
		4	362	824	590	403	732	896	971	1628	22.0	179	6.7		
		6	536	1208	875	526	956	1170	1268	2126	28.0	260	12.1		
		8	707	1587	1164	636	1155	1414	1532	2570	36.0	351	18.4		
		10	878	1964	1457	736	1338	1638	1775	2976	41.0	401	24.0		
200	34	2	362	833	589	498	906	1108	1201	2014	21.1	179	4.6	QCAF 019 200 34 XXX F X DDD	
		4	707	1609	1152	787	1429	1749	1896	3179	24.6	346	9.4		
		6	1046	2358	1708	1027	1867	2285	2476	4151	30.5	496	16.9		
		8	1381	3099	2272	1241	2256	2761	2992	5017	38.5	660	27.7		
		10	1714	3834	2844	1438	2613	3198	3465	5810	43.5	752	38.9		
280	34	2	538	1239	877	742	1348	1649	1787	2997	22.5	276	6.1	QCAF 019 280 34 XXX F X DDD	
		4	1052	2394	1713	1170	2127	2603	2821	4729	26.1	513	12.1		
		6	1556	3508	2542	1528	2777	3399	3683	6176	32.1	732	21.7		
		8	2055	4611	3380	1847	3356	4108	4451	7464	40.1	969	37.0		
		10	2549	5705	4231	2139	3887	4757	5156	8645	45.1	1103	53.8		

Leistungen nach EN16430 gemessen  
 \*Schallmessung nach ISO 3741:2010, in 2 m Entfernung vom Gerät und bei einer angenommenen Raumdämpfung von 8 dB(A) pro Raumvolumen von 100 m³.  
 Nachhallzeit: 0,5 Sekunden.

Rost ausfüllen |  
 Kode Höheneinstellung:  
 Einstellbereich 0 - 4,5 cm: A |  
 Einstellbereich 4,5 - 10 cm: B |  
 Code Steuerung eingeben:  
 Jaga BMS 0-10V-Steuerung: D04  
 3-Stufen-Steuerung von Jaga: D06  
 Jaga Ein/Aus: D08



**JRT-100 TB**  
SCHWARZ



8751 050019

**JRT-100 TW**  
WEISS



8751 050017

**JRT-200 W**



8751 050021

**RDG 260T**



8751 050020

**RDG264KN**



8751 050018

	<b>JRT-100 TB / TW</b>	<b>JRT-200 W</b>	<b>RDG 260T</b>	<b>RDG264KN</b>
<b>STROMVERSORGUNG</b>				
<i>Versorgungsspannung</i>	24V DC	24V DC	24V DC	24V DC
<b>LEISTUNG / EINGANGSSPANNUNG</b>				
<i>Ventil 24V DC Kontakt</i>	2 (NO)	2	-	-
<i>potentialfreiem Kontakt</i>	-	-	3 (NO)	3 (NO)
<i>Eingabe des Schlüsselkartenkontakts</i>	-	-	✓	✓
<i>Fensterkontakt</i>	-	-	✓	✓
<i>Gebläse (0 - 10 V DC)</i>	max. +/- 10 mA	max. +/- 10 mA	max. +/- 5 mA	max. +/- 5 mA
<i>manuellem Drei-Positionen-Geschwindigkeitsregler</i>	✓	✓	✓	✓
<i>Automodus</i>	✓	✓	✓	✓
<b>ANPASSUNGEN</b>				
<i>2-Rohr</i>				
<i>Handbedient (H/C)</i>	✓	✓	✓	✓
<i>automatisch (H/C) - Wassertemperaturüberwachung erforderlich</i>	-	-	✓	✓
<i>4-Rohr</i>				
<i>Handbedient (H/C)</i>	✓	✓	✓	✓
<i>automatisch (H/C)</i>	✓	✓	✓	✓
<b>ABMESSUNGEN</b>				
<i>für Aufputzmontage</i>	-	✓	✓	✓
<i>für Unterputzmontage</i>	✓	Optional	Optional	Optional
<b>FUNKTION</b>				
<i>LCD-Display mit Hintergrundbeleuchtung</i>	-	✓	✓	✓
<i>LCD-Touchscreen mit Hintergrundbeleuchtung</i>	✓	-	-	-
<i>Schutzgrad IP20</i>	-	✓	-	-
<i>Schutzgrad IP30</i>	✓	-	✓	✓
<i>Eingebauter CO2 Sensor</i>	-	-	-	✓
<i>Feuchtigkeitssensor</i>	-	-	-	✓
<b>FUNKTIONEN</b>				
<i>Programmierbare Zeitzonen</i>	✓	✓	✓	✓
<i>Steuerung über WIFI (Smartphone-App)</i>	✓	✓	-	-
<i>startverzögerter Lüfter</i>	-	-	✓	✓
<i>durchgehendes Lüftergeschwindigkeit</i>	-	-	✓	✓
<i>Temperatursensor 80 cm</i>	✓	Optional	Optional	Optional

Maximale Kabellängen in Abhängigkeit von der Anzahl der Geräte. Für weitere Informationen wenden Sie sich bitte an Jaga.

		MAX. KABELLÄNGE (M)									
		5	10	15	20	25	30	40	50	75	100
TOTAL LEISTUNG (W)	10	< 0.75	< 0.75	< 0.75	< 0.75	< 0.75	< 0.75	< 0.75	< 0.75	< 1.50	< 1.50
	20	< 0.75	< 0.75	< 0.75	< 0.75	< 0.75	< 0.75	< 1.50	< 1.50	< 2.50	< 2.50
	30	< 0.75	< 0.75	< 0.75	< 0.75	< 1.50	< 1.50	< 1.50	< 2.50	< 4.00	< 4.00
	40	< 0.75	< 0.75	< 0.75	< 1.50	< 1.50	< 1.50	< 2.50	< 2.50	< 4.00	
	50	< 0.75	< 0.75	< 1.50	< 1.50	< 1.50	< 2.50	< 2.50	< 4.00		
	60	< 0.75	< 0.75	< 1.50	< 1.50	< 2.50	< 2.50	< 4.00	< 4.00		
	70	< 0.75	< 1.50	< 1.50	< 2.50	< 2.50	< 4.00	< 4.00			
	80	< 0.75	< 1.50	< 1.50	< 2.50	< 2.50	< 4.00	< 4.00			
	90	< 0.75	< 1.50	< 2.50	< 2.50	< 4.00	< 4.00				
	100	< 0.75	< 1.50	< 2.50	< 2.50	< 4.00	< 4.00				
	110	< 0.75	< 1.50	< 2.50	< 4.00	< 4.00					
	120	< 0.75	< 1.50	< 2.50	< 4.00	< 4.00					
	130	< 1.50	< 2.50	< 2.50	< 4.00	< 4.00					
	140	< 1.50	< 2.50	< 4.00	< 4.00						
	150	< 1.50	< 2.50	< 4.00	< 4.00						

MIN. DRAHTABSCHNITT:

< 0.75 mm <sup>2</sup>	< 1.50 mm <sup>2</sup>	< 2.50 mm <sup>2</sup>	< 4.00 mm <sup>2</sup>
------------------------	------------------------	------------------------	------------------------



Jaga vereinfacht Ihren Installationsprozess mit diesen Musterschemata. Perfekte Abstimmung von Stromversorgung, Montage Thermoventil, Steuerung, Rohrsystem, Temperaturüberwachung und Anzahl der Geräte pro Zone.

Hier finden Sie die häufigsten Kombinationen. Weitere Varianten finden Sie unter [info@jaga.de](mailto:info@jaga.de).

### 1. STROMVERSORGUNG

**Option 1: separate Stromversorgung**  
(innerhalb des Geräts)

**Option 2: Stromversorgung DIN-Schiene Montage**  
(außerhalb des Geräts)

### 2. THERMOVENTIL

**Option 1: auf dem Hahn (innerhalb des Geräts)**

**Option 2: auf Kollektor (außerhalb des Geräts)**

### 3. STEUERUNGS AUSWAHL

**Option 1: Raumthermostat JRT-100TW/JRT-100TB**

**Option 2: Raumthermostat JRT-100**

**Option 3: Raumthermostat JRT-200W**

**Option 4: Raumthermostat RDG 160T**

**Option 5: Heimautomatisierung**

### 4. WASSERSEITIG

**Option 1: 2-Rohr-System**

**Option 2: 4-Rohr-System**

### 5. TEMPERATURÜBERWACHUNG

**Option 1: mit Temperaturüberwachung**

**Option 2: ohne Temperaturüberwachung**

### 6. GERÄTE / ZONE

**Option 1: ein einziges Gerät**

**Option 2: mehrere Geräte**



- separate Stromversorgung
- Thermostent innerhalb des Gerats
- JRT100 & JRT 100TW
- 2-Rohr
- ohne Temperaturuberwachung
- 1 Gerat pro Zone

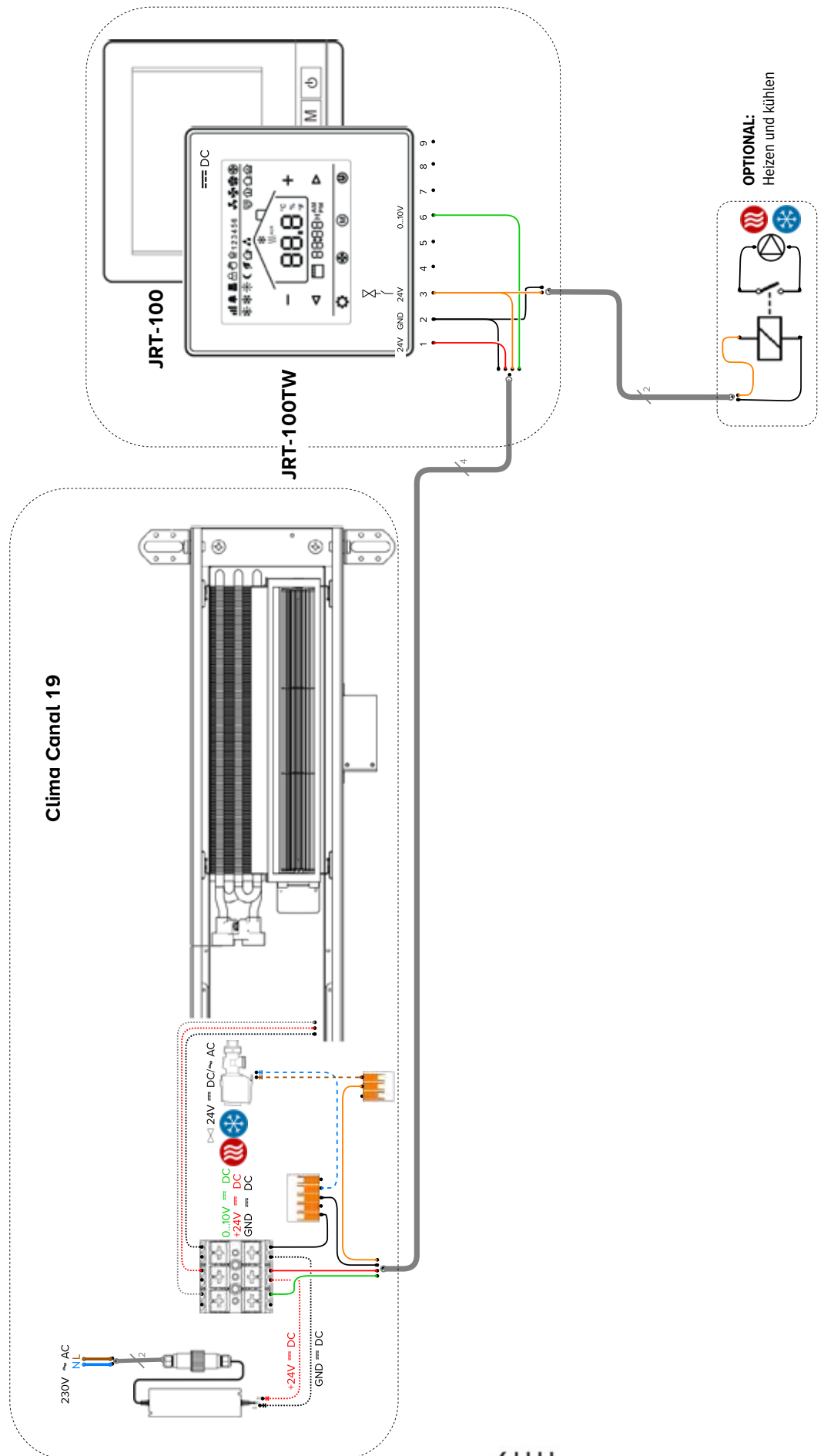

- separate Stromversorgung
- Thermoventil außerhalb des Geräts
- BMS
- 2-Rohr
- Temperaturüberwachung
- JDPC
- mehrere Geräte pro Zone

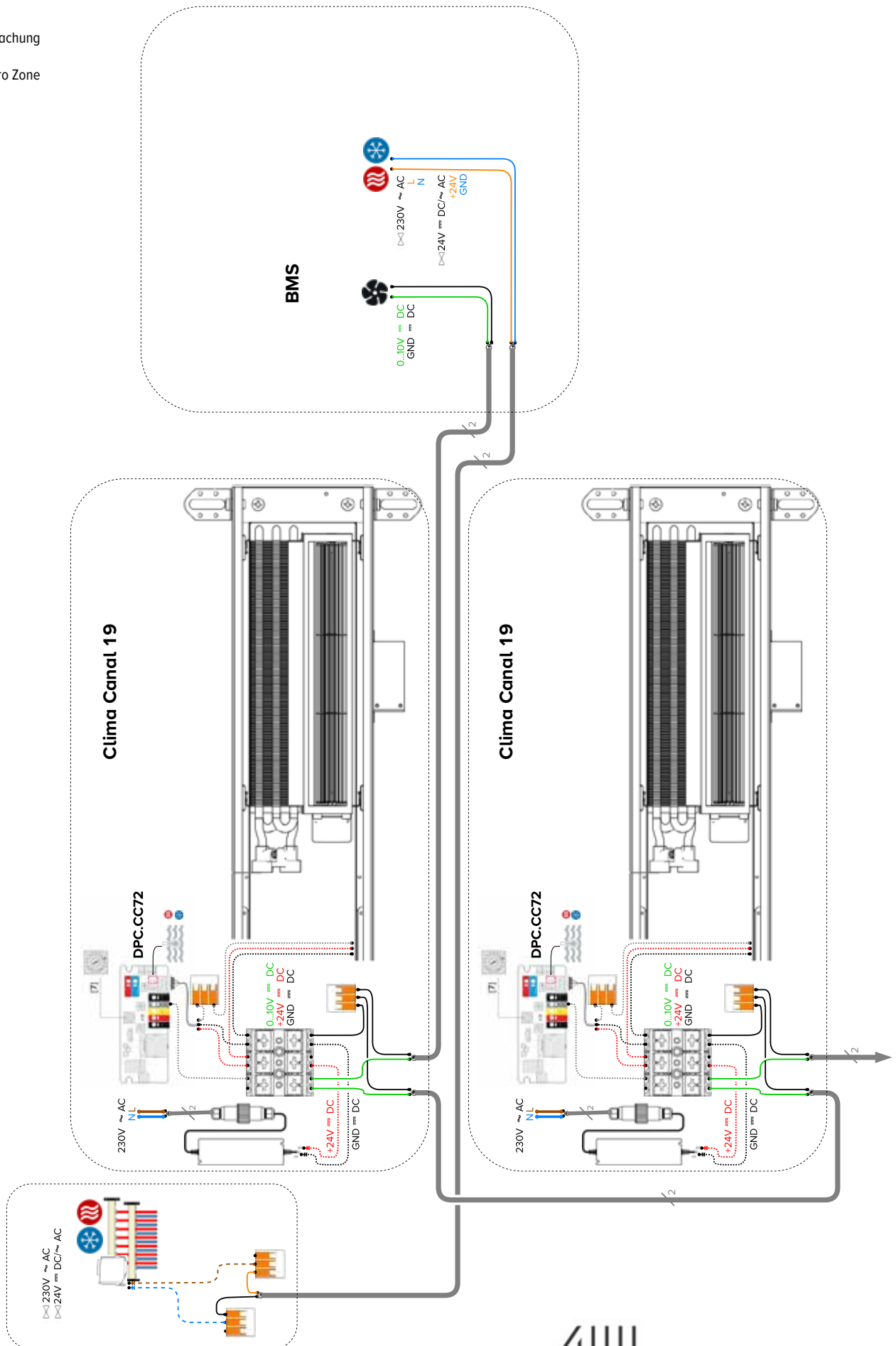

- Stromversorgung DIN-Schiene Montage
- Thermoventil innerhalb des Geräts
- RDG160T
- 4-Rohr
- ohne Temperaturüberwachung
- mehrere Geräte pro Zone

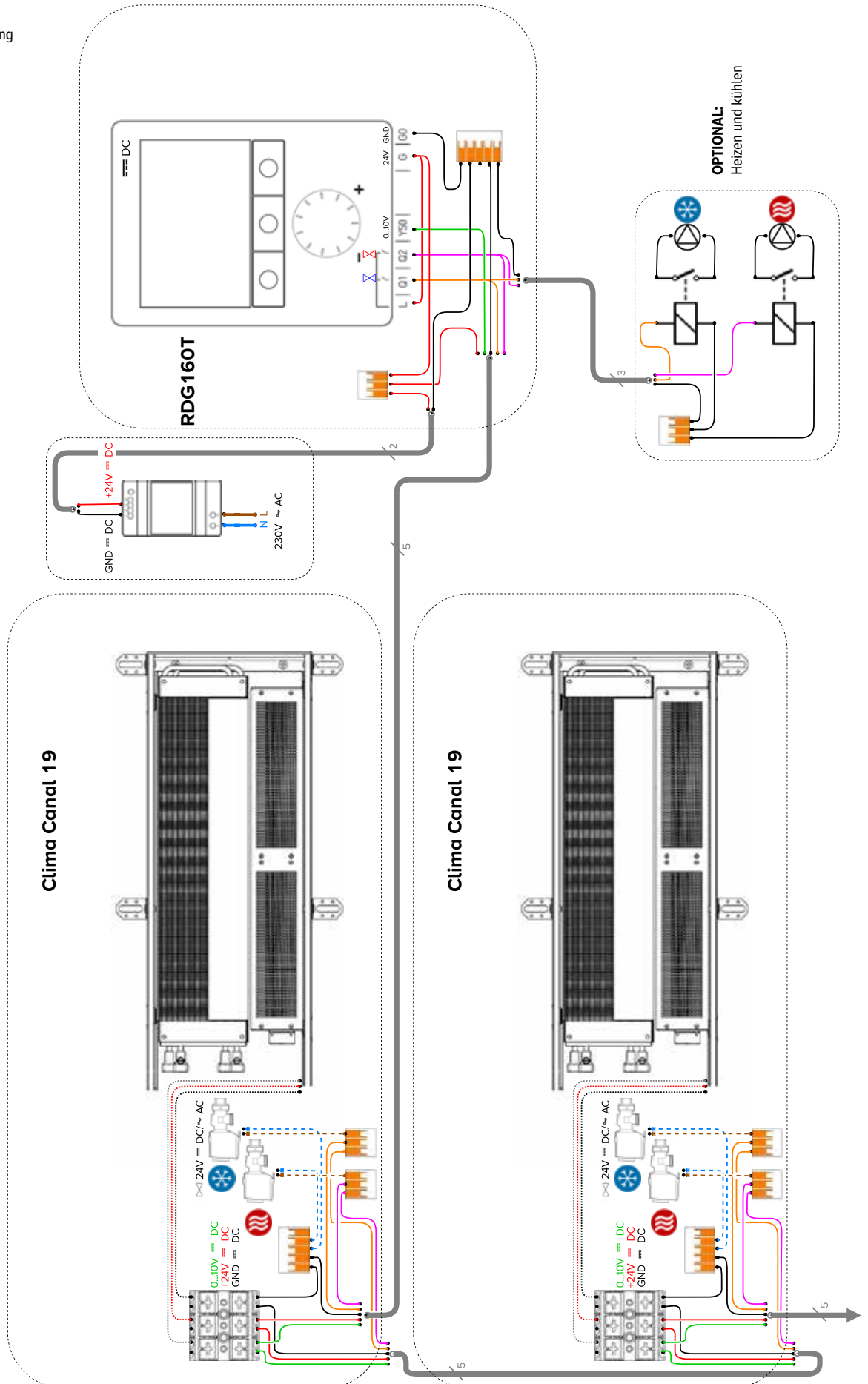

- Stromversorgung DIN-Schiene Montage
- Thermostventil außerhalb des Geräts
- JRT200
- 2-Rohr
- Temperaturüberwachung
- JDPC
- mehrere Geräte pro Zone

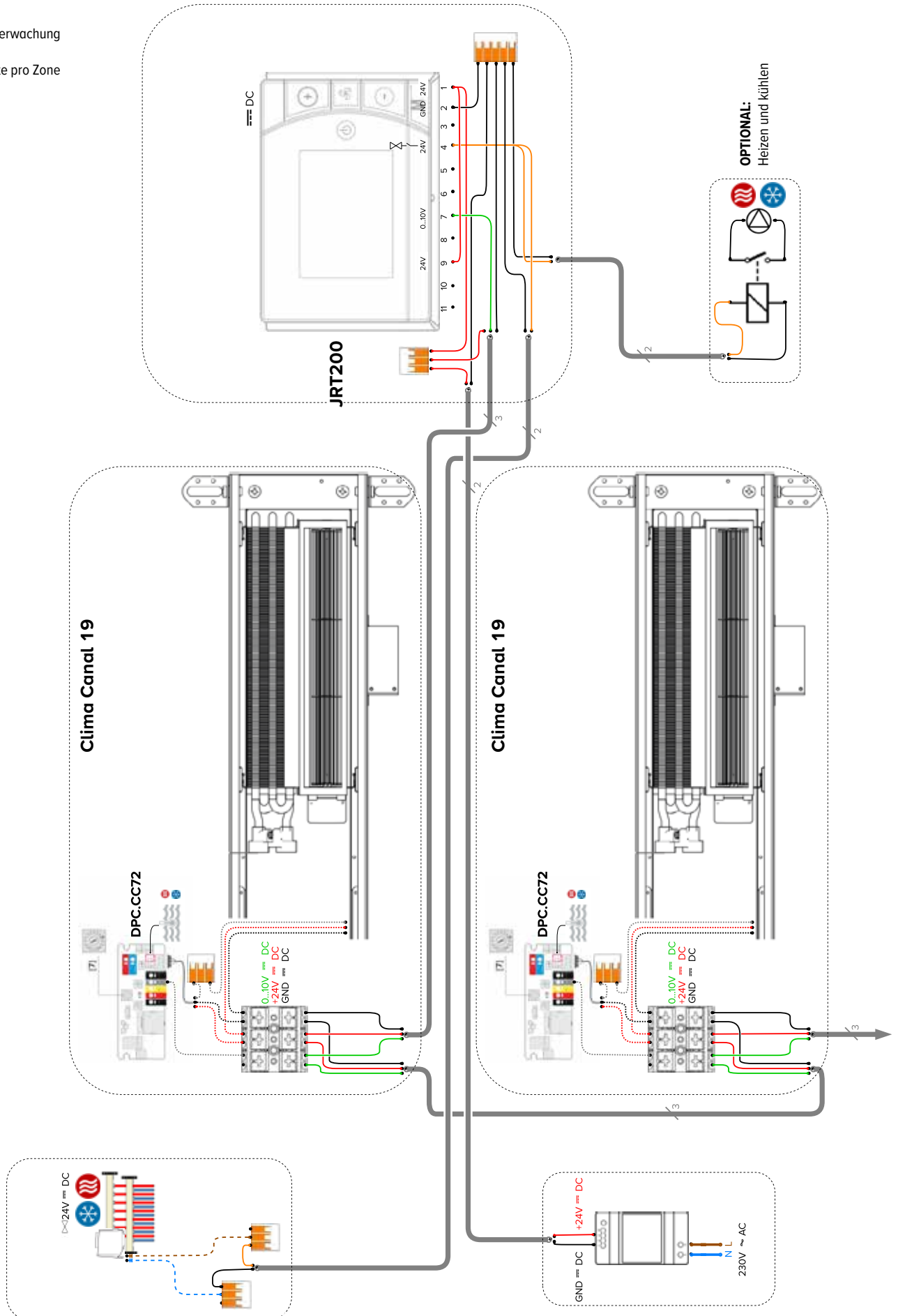

Die angegebenen Leistungen bei  $\Delta T$  50 und  $\Delta T$  60 sind exakte Werte.  $\Delta T$  50 ist nach EN16430 gemessen,  $\Delta T$  60 nach EN16430 berechnet. Für alle anderen  $\Delta T$  gibt diese Tabelle einen durchschnittlichen Korrekturfaktor, gültig für alle Abmessungen.

Auf [www.jaga.com/selection-tools/](http://www.jaga.com/selection-tools/) finden Sie Berechnungstools mit den exakten Leistungen. Die Online-Berechnungstools werden immer mit den neuesten Daten aktualisiert. Geringfügige Differenzen zwischen bereits gedruckten Tabellen und den verschiedenen Online-Berechnungstools sind daher völlig normal und liegen innerhalb der vom Standard vorgegebenen Toleranzgrenzen.

## DURCHSCHNITTLICHE KORREKTURFAKTOREN DYNAMISCHE PRODUKTE - 75/65/20°C

Raumtemperatur: 20°C

Durchschnittlicher N-Wert: 1.00

	TR	65	60	55	50	45	40	35	30	25
TA										
75		1.00	0.95	0.89	0.83	0.76	0.69	0.62	0.53	0.42
70		0.95	0.90	0.84	0.79	0.72	0.66	0.58	0.50	0.39
65			0.85	0.80	0.74	0.68	0.62	0.55	0.47	0.37
60				0.75	0.70	0.64	0.58	0.51	0.43	0.34
55					0.65	0.60	0.54	0.47	0.40	0.31
50						0.55	0.49	0.43	0.37	0.28
45							0.45	0.39	0.33	0.25
40								0.35	0.29	0.22
35									0.25	0.18
30										0.14

Raumtemperatur: 24°C

Durchschnittlicher N-Wert: 1.00

	TR	65	60	55	50	45	40	35	30	25
TA										
75		0.92	0.86	0.81	0.74	0.68	0.61	0.52	0.42	0.26
70		0.87	0.82	0.76	0.70	0.64	0.57	0.49	0.39	0.24
65			0.77	0.72	0.66	0.60	0.53	0.46	0.37	0.22
60				0.67	0.62	0.56	0.49	0.42	0.34	0.20
55					0.57	0.52	0.46	0.39	0.31	0.18
50						0.47	0.41	0.35	0.27	0.15
45							0.37	0.31	0.24	0.13
40								0.27	0.20	0.11
35									0.17	0.08
30										0.06



## RICHTLINIE ZUR BEGRENZUNG VON STRÖMUNGSGERÄUSCHEN

ROHR	Außen Ø mm	Wand- stärke mm	Max. Was- sergesch- windigkeit (EN10255) m/s	Wasserinhalt pro Meter l	max. Wasser- durchfluss kg/St.	Maximale Leistung bei ΔT (°C) (T Vorlauf - T Rücklauf)						
						ΔT 30 Watt	ΔT 20 Watt	ΔT 10 Watt	ΔT 5 Watt	ΔT 4 Watt	ΔT 3 Watt	ΔT 2 Watt
<b>VERZINKTES ROHR DIN 2440</b>												
3/8 DN10 OD	17.2	2.35	0.40	0.12	173	6028	4019	2009	1005	804	603	402
1/2 DN15 OD	21.3	2.65	0.40	0.20	288	10046	6698	3349	1674	1340	1005	670
3/4 DN20 OD	26.9	2.65	0.42	0.37	559	19515	13010	6505	3253	2602	1952	1301
1 DN25 OD	33.7	3.25	0.49	0.58	1023	35690	23793	11897	5948	4759	3569	2379
1 1/4 DN32 OD	42.4	3.25	0.60	1.01	2182	76101	50734	25367	12684	10147	7610	5073
1 1/2 DN40 OD	48.3	3.25	0.66	1.37	3255	113549	75700	37850	18925	15140	11355	7570
2 DN50 OD	60.3	3.65	0.80	2.21	6365	222025	148017	74008	37004	29603	22203	14802
<b>PRÄZISIONSMETALLROHR</b>												
10/1	10	1.00	0.40	0.05	72	2512	1674	837	419	335	251	167
12/1	12	1.00	0.40	0.08	115	4019	2679	1340	670	536	402	268
14/1	14	1.00	0.40	0.11	158	5526	3684	1842	921	737	553	368
15/1	15	1.00	0.40	0.13	187	6530	4353	2177	1088	871	653	435
16/1	16	1.00	0.40	0.15	216	7535	5023	2512	1256	1005	753	502
18/1	18	1.00	0.40	0.20	288	10046	6698	3349	1674	1340	1005	670
22/1	22	1.00	0.40	0.31	446	15572	10381	5191	2595	2076	1557	1038
28/1	28	1.00	0.47	0.53	904	31522	21014	10507	5254	4203	3152	2101
<b>VPE/ALU</b>												
12/2	12	2.00	0.40	0.05	72	2512	1674	837	419	335	251	167
14/2	14	2.00	0.40	0.08	115	4019	2679	1340	670	536	402	268
16/1.5	16	1.50	0.40	0.13	187	6530	4353	2177	1088	871	653	435
16/2	16	2.00	0.40	0.11	158	5526	3684	1842	921	737	553	368
17/2	17	2.00	0.40	0.13	187	6530	4353	2177	1088	871	653	435
18/2	18	2.00	0.40	0.15	216	7535	5023	2512	1256	1005	753	502
20/2	20	2.00	0.40	0.20	288	10046	6698	3349	1674	1340	1005	670
26/3	26	3.00	0.40	0.31	446	15572	10381	5191	2595	2076	1557	1038
32/3	32	3.00	0.47	0.53	904	31522	21014	10507	5254	4203	3152	2101
40/3.5	40	3.50	0.56	0.86	1726	60220	40147	20073	10037	8029	6022	4015
50/4.25	50	4.25	0.66	1.35	3206	111824	74549	37275	18637	14910	11182	7455
63/5	63	5.00	0.80	2.21	6346	221359	147573	73786	36893	29515	22136	14757



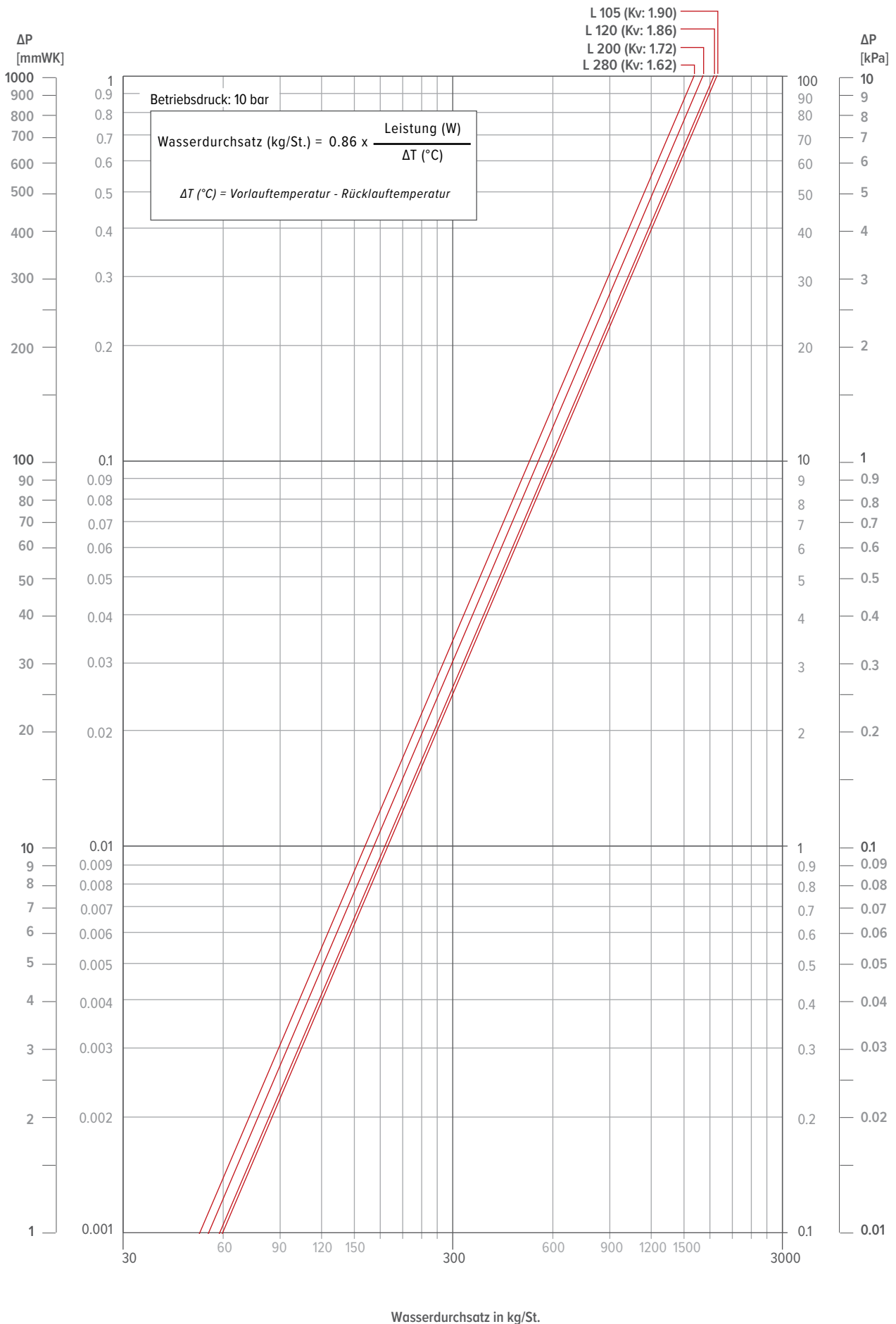

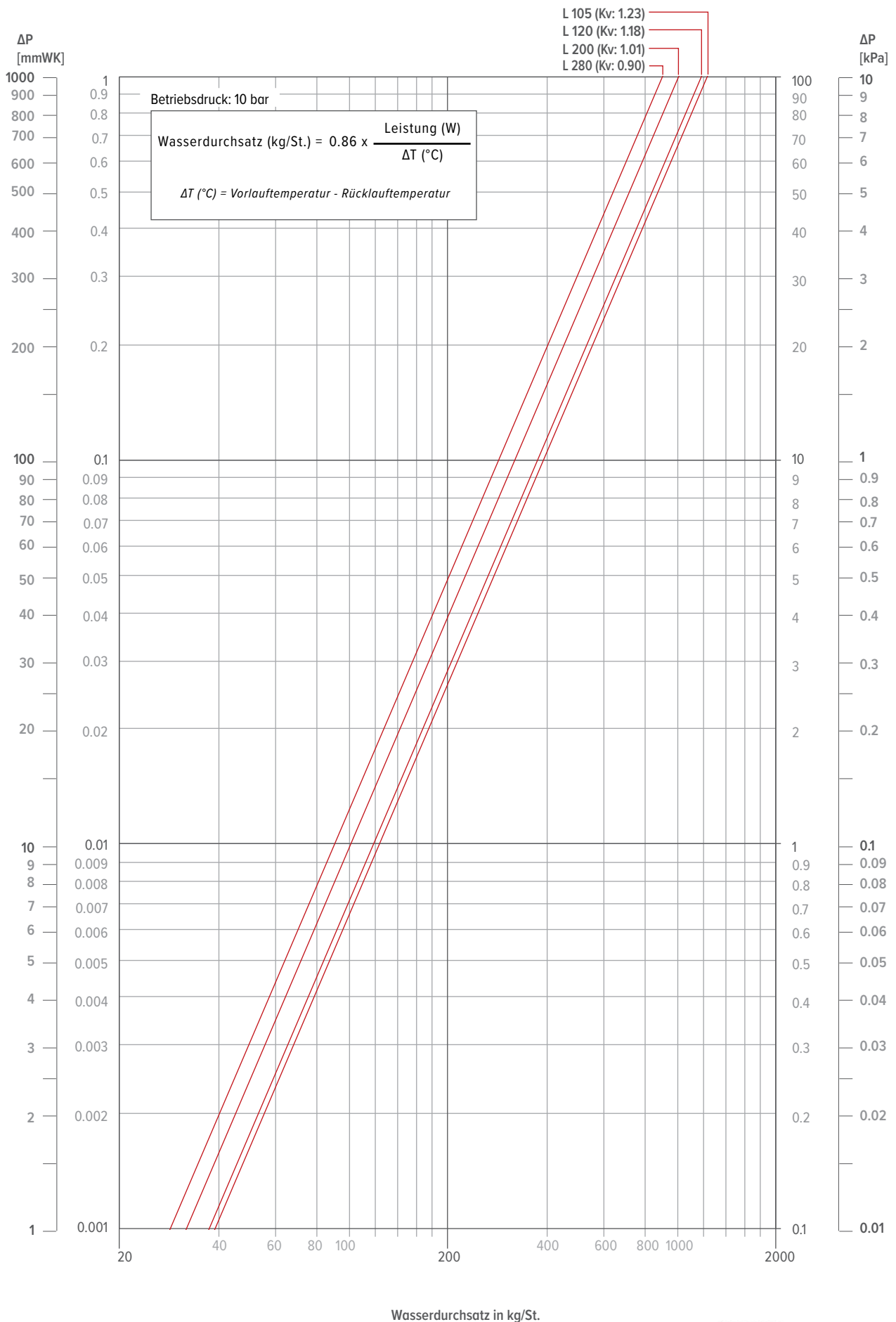

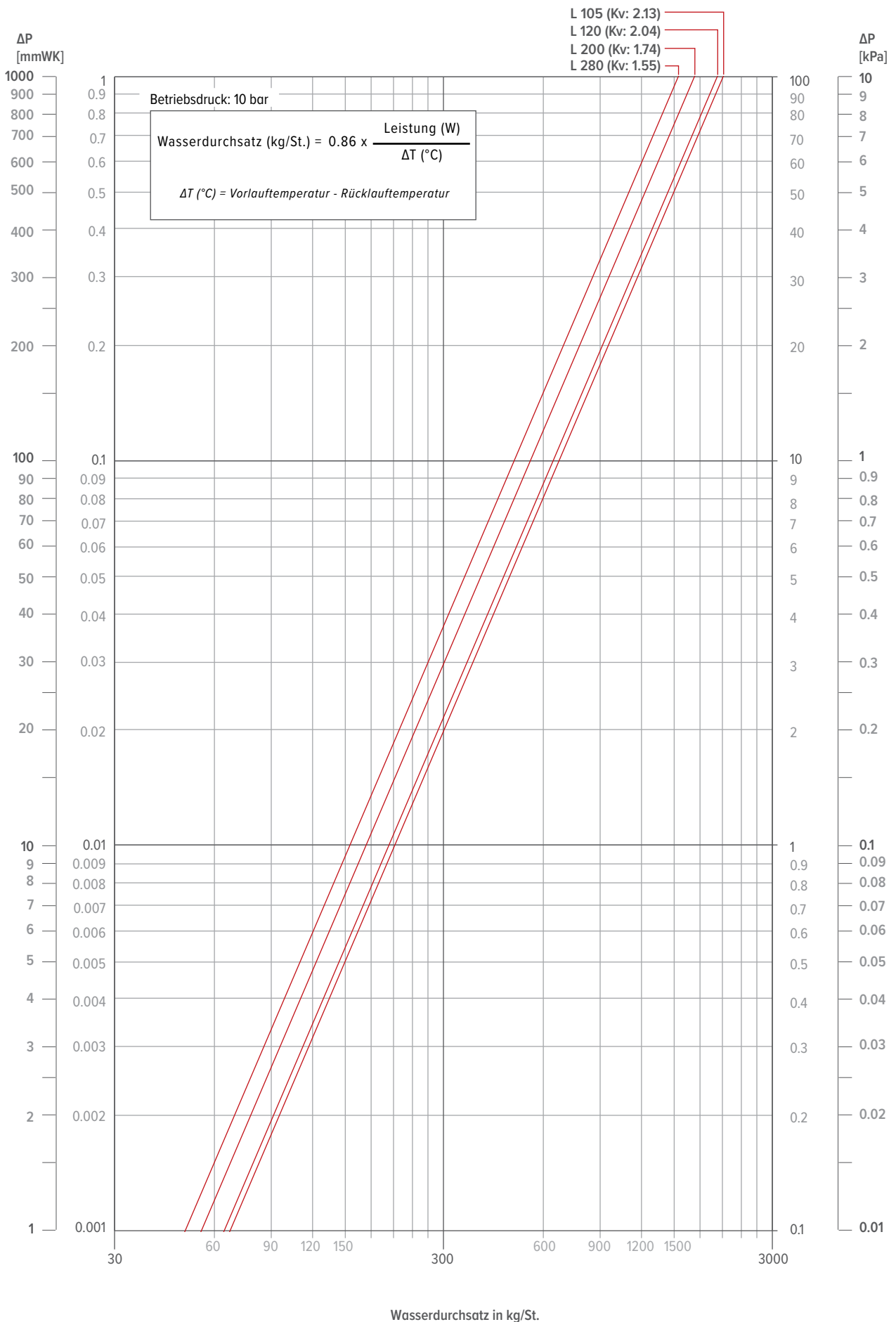



ALLCO ALLENSPACH Made by **jaga**

Vertrieb Schweiz

Allco Allenspach AG  
Apparatebau

Römerstrasse 30  
CH-4314 Zeiningen  
+41 61 815 90 30  
[www.allco-ag.ch](http://www.allco-ag.ch)