

jaga

CLIMATE DESIGNERS



CLIMA CANAL 19



ALLCO ALLENSPACH

Made by

jaga



ALLCO ALLENSPACH Made by **jaga**

CLIMA CANAL 19

TABLE DES MATIÈRES	3
INTRODUCTION	4
APERÇU GRILLES	6
CLIMA CANAL 19	8
Composition	10
Codage	11
Dimensions	12
Livraison standard	12
Accessoires	13
Raccordement hydronique	14
Raccordement électrique	15
Commandes JDPC	16
Quel système de commande Jaga choisir ?	17
Tableau technique	18
THERMOSTATS	20
EXEMPLES DE SCHÉMAS D'INSTALLATION ÉLECTRIQUE	22
Exemple de schéma 1	23
Exemple de schéma 2	24
Exemple de schéma 3	25
Exemple de schéma 4	26
COEFFICIENTS DE CORRECTION	27
DIRECTIVE POUR LIMITER LES BRUITS D'ÉCOULEMENT	28
PERTES DE CHARGE	29
Clima canal 19 Bitube	29
Clima canal 19 4-tubes refroidir	30
Clima canal 19 4-tubes chauffer	31



MAÎTRISE TOTALE DU CLIMAT, PUISSANT ET DISCRET

Les convecteurs au sol Jaga offrent la solution climatique idéale, ils assurent un chauffage et un refroidissement confortables à un niveau sonore très faible, sans obstruer la vue vers l'extérieur. La répartition optimale de l'air chaud (ou froid) dans toute la pièce constitue un avantage supplémentaire.

Les Jaga Clima Canal offrent une réponse aux courants descendants froids en cas de grandes surfaces vitrées. Le flux d'air froid descendant au niveau des parois vitrées crée souvent une impression de confort désagréable, tandis que les Clima Canal créent un rideau d'air chaud. En mode chauffage, la couche d'air froid de la fenêtre est aspirée contre le sol, réchauffée et mélangée à l'air supérieur plus chaud. En mode refroidissement, l'air supérieur plus chaud à l'intérieur de la pièce est "pressé" contre le sol, ramené par le plancher vers la fenêtre, et refroidi par l'échangeur de chaleur de manière à atteindre une température de confort équilibrée et uniforme dans toute la pièce. Cela se fait de façon extrêmement efficace en plaçant l'échangeur de chaleur côté fenêtre du trou dans le sol.

Clima Canal est plus qu'un simple chauffage. Les appareils peuvent être équipés en option d'un raccord de ventilation pour assurer un échange d'air confortable et préchauffé de manière totalement invisible. Combiné à une pompe à chaleur, Clima Canal devient également un refroidisseur puissant.

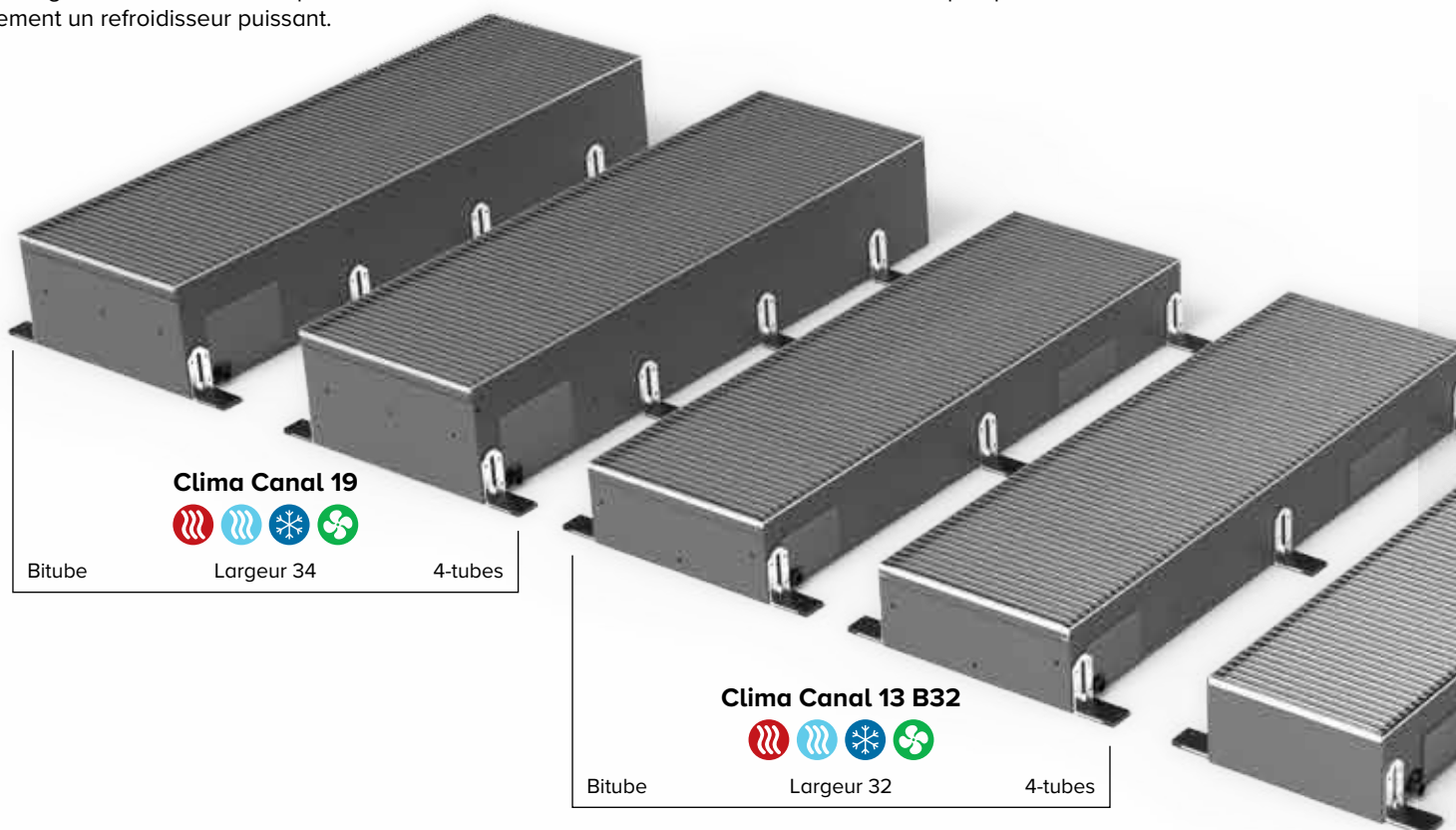

Clima Canal 19



Bitube

Largeur 34

4-tubes

Clima Canal 13 B32



Bitube

Largeur 32

4-tubes

Clima Canal 13 B27



Largeur 27
4-tubes

UN DESIGN BIEN PENSÉ

Les Clima Canal sont synonymes de technologie climatique puissante pour une profondeur d'installation minimale. Après finition, seule une grille reste visible, qui peut être parfaitement adaptée à la pièce avec une large gamme de couleurs et de matériaux. Tout le mécanisme intérieur devient invisible car toutes les pièces internes sont peintes en gris foncé.

Les convecteurs au sol Jaga offrent donc la solution climatique idéale, tant d'un point de vue énergétique qu'esthétique. Lors du placement de la décoration de la fenêtre, tenez compte de l'espace entre le canal et la fenêtre. Les rideaux ne doivent pas pendre au-dessus de l'appareil. Pour un confort optimal, le trou de sol court de préférence sur toute la longueur de la fenêtre.

LA QUALITÉ SANS COMPROMIS

L'utilisation de matériaux de qualité supérieure, tels que le cuivre et l'aluminium pour l'échangeur de chaleur et l'acier galvanisé par électrolyse pour la fosse, garantit un produit final parfaitement inoxydable. Toutes les pièces sont soigneusement peintes avec une peinture polyester résistante aux UV de la plus haute qualité. Le moteur EC spécialement sélectionné fonctionne dans un environnement fermé sans poussière, avec un mouvement équilibré et sans vibration.

CHAUFFER ET REFROIDIR AVEC POMPE À CHALEUR

En raison de sa faible teneur en eau et de sa conductivité thermique élevée pour des températures d'alimentation basses, le Clima Canal est le complément idéal de votre pompe à chaleur et les appareils peuvent répondre très rapidement à votre demande de chaleur ou de refroidissement, même à basse température d'alimentation.

En fonction de vos besoins de refroidissement, choisissez Light ou Deep Cooling. Clima Canal 08 est idéal pour le Light Cooling (refroidissement sans condensation). Les Clima Canal 10, 13 et 19 sont équipés d'une évacuation des condensats et conviennent parfaitement au Deep Cooling (refroidissement par condensation).

AVEC POMPE À CHALEUR AIR-EAU

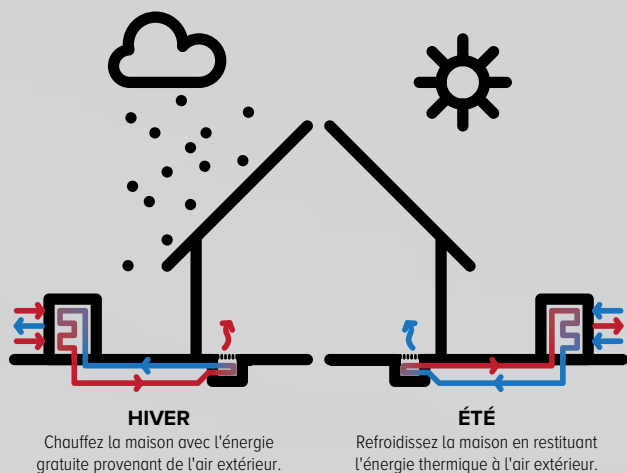

AVEC POMPE À CHALEUR GÉOTHERMIQUE

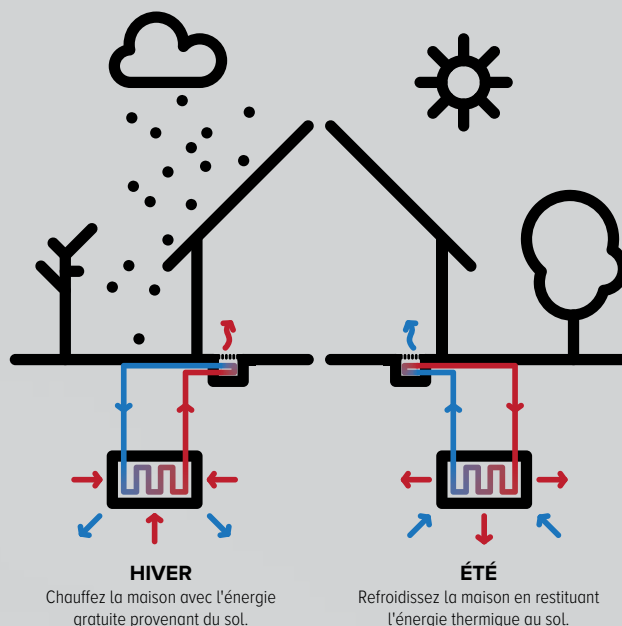

Clima Canal 10

Plug & Play



Largeur 18
Bitube

Clima Canal 10



Largeur 18
Bitube

Clima Canal 08



Largeur 18
Bitube

- Refroidissement par condensation
- Refroidissement sans condensation
- Ventilation (option)
- Chauffer



ALLCO ALLENSPACH Made by jaga



GRILLES EN ALUMINIUM

Grille de panneau en aluminium avec profils transversaux aérodynamiques, recouverte d'EPDM noir antivibration, supports de grille caoutchouc EPDM dureté 85.

PROPRIÉTÉS

- équipé standard afin de permettre un montage continu
- supports en caoutchouc EPDM insonorisants
- développé pour un entretien aisé des appareils / les profilés en aluminium nécessitent peu d'entretien
- peinture écologique avec habillage en poudre anti-rayure et haute résistance UV

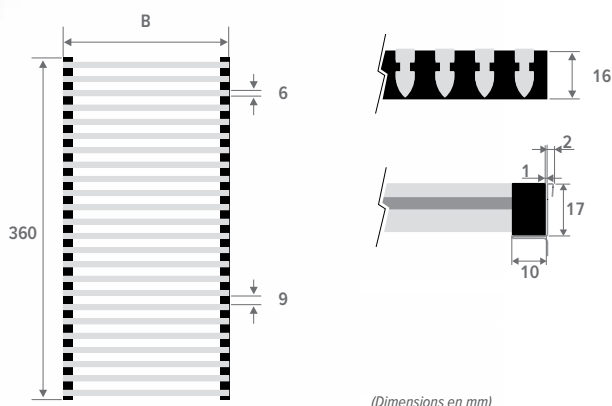

GRILLES EN ALUMINIUM ANODISÉ COULEUR NATURELLE

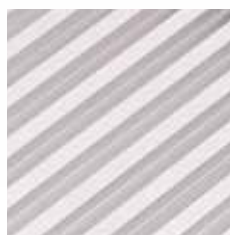

BNA Alu. naturel

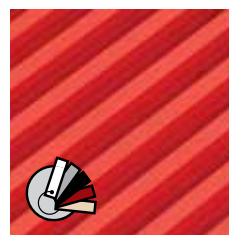

BNC/XXX Alu. laqué

 Nos grilles sont disponibles dans toutes les couleurs, à l'exception du gris sablé 001. En cas d'utilisation intensive (placement dans des zones de circulation, par exemple devant des fenêtres et portes coulissantes), l'usure est bien sûr inévitable.

GRILLES EN ALUMINIUM ANODISÉ COLORÉ

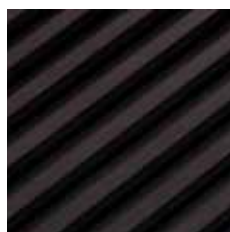

BAN/AN1 Noir

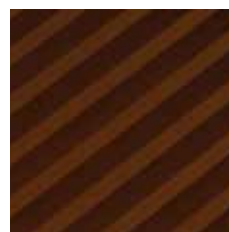

BAN/AN2 Brun foncé

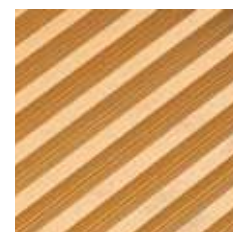

BAN/AN3 Couleur laiton



GRILLES ENROULABLE EN BOIS

Grille en bois avec profils transversaux aérodynamiques, reliés par un ressort galvanisé. L'espacement correct est assuré au moyen d'inserts en aluminium.

PROPRIÉTÉS

- équipé standard afin de permettre un montage continu
- couleur naturelle (non traitée), le client peut alors avoir la même finition pour la grille que pour le sol

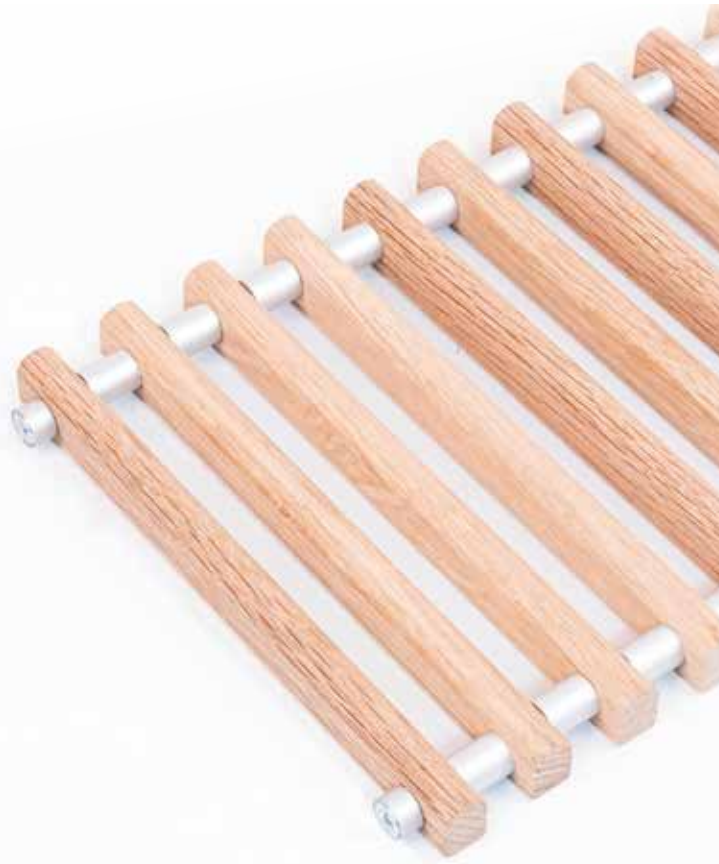
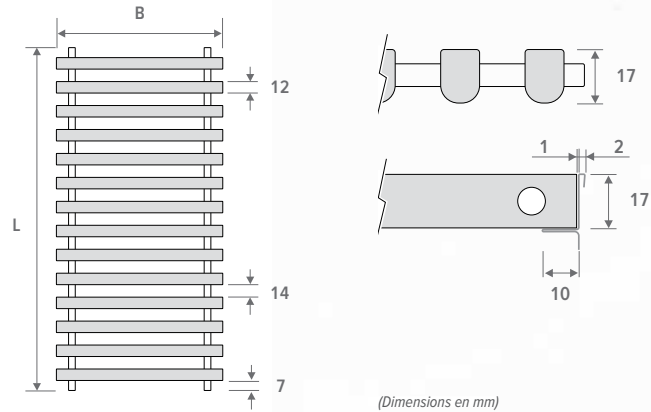

GRILLES EN BOIS NATUREL



BON Chêne naturel **BBN** Hêtre naturel

GRILLES EN BOIS VERNI



BOV Chêne verni **BBV** Hêtre verni



jaga

CLIMATE
DESIGNERS

CLIMA CANAL 19



ALLCO ALLENSPACH Made by **jaga**



ALLCO ALLENSPACH Made by **jaga**

PANNEAU DE CHANTIER

panneau pour le montage et la protection sur chantier

GRILLE

grilles en aluminium et bois de différentes couleurs et matériaux



grille alu.
naturel

grille en alu
laqué

grille en
aluminium
anodisé coloré

grille en bois
naturel

grille en bois
verni

ÉCHANGEUR DE CHALEUR DYNAMIQUE BITUBE

ÉCHANGEUR DE CHALEUR DYNAMIQUE 4-TUBES

VENTILATEURS EC

VANNES PLAQUE DE RECOUVREMENT

FLEXIBLES DE RACCORDEMENT EN ACIER

INOXYDABLE 1/2", longueur de 15 cm
flexibles en acier inoxydable permettant de retirer
totalement le mécanisme intérieur pour un nettoyage aisé

RACCORDEMENT ÉLECTRIQUE À L'INTÉRIEUR

BAC À CONDENSATS

pour l'évacuation de l'eau de condensation (ø 2 cm)

VIS DE RÉGLAGE DE LA HAUTEUR

PIEDS AVEC RÉGLAGE EN HAUTEUR 0 > 4.5 cm
découplage acoustique inclus

RACCORDEMENT HYDRONIQUE & ÉLECTRIQUE
toujours à gauche

CAISSON AVEC SUPPORT DE GRILLE EN ACIER INOXYDABLE
habillage laqué en acier galvanisé Sendzimir

CAISSON INTERNE

OPTION
manchon pour
conduit d'aération

CODE DE COMMANDE CLIMA CANAL 19 BITUBE

CCAF 019 105 34 XXX F A D05 VV

Option: bouche de soufflage

Commande:

- Réglage Jaga BMS 0-10V: D03
- Réglage Jaga à 3 positions: D05
- Jaga Marche/arrêt: D07

Réglage en hauteur:

- Portée de réglage 0 - 4,5 cm: A
- Portée de réglage 4,5 - 10 cm: B

Flexibles de raccordement en acier inoxydable

Grille

Largeur

Longueur

Hauteur

CODE DE COMMANDE CLIMA CANAL 19 4-TUBES

QCAF 019 105 34 XXX F A D06 VV

Option: bouche de soufflage

Commande:

- Réglage Jaga BMS 0-10V: D04
- Réglage Jaga à 3 positions: D06
- Jaga Marche/arrêt: D08

Réglage en hauteur:

- Portée de réglage 0 - 4,5 cm: A
- Portée de réglage 4,5 - 10 cm: B

Flexibles de raccordement en acier inoxydable

Grille

Largeur

Longueur

Hauteur

BITUBE: C



4-TUBES: Q



HAUTEUR

19 cm

LONGUEUR

105 cm / 120 cm / 200 cm / 280 cm

LARGEUR

34 cm

GRILLES



BNA

BON

BBN



BNC/XXX

BOV

BBV



BAN/AN1

BAN/AN2

BAN/AN3

GRILLE: COULEUR

Nos grilles et encadrements sont disponibles dans toutes les couleurs, à l'exception du gris sablé 001. En cas d'utilisation intensive (placement dans des zones de circulation, par exemple devant des fenêtres et portes coulissantes), l'usure est bien sûr inévitable.

LIVRAISON STANDARD:

- caisson en acier galvanisé Sendzimir laqué (RAL 7024) avec réglage en hauteur et support de grille en acier inoxydable
- grille(s) : aluminium anodisé ou bois
- échangeur de chaleur dynamique
- ventilateur(s) tangentiel(s) EC inclus protection thermique
- 2 flexibles de raccordement en acier inoxydable 1/2", longueur de 15 cm
- équipé standard afin de permettre un montage continu
- plaque de recouvrement

FLEXIBLES DE RACCORDEMENT EN ACIER INOXYDABLE



RÉGLAGE EN HAUTEUR



- A Portée de réglage 0 - 4,5 cm
- B Portée de réglage 4,5 - 10 cm

COMMANDES

JDPC (Jaga Dynamic Product Controller)



Tableau de commande

OPTION

BOUCHE DE SOUFLAGE



CLIMA CANAL 19

DIMENSIONS (en mm)

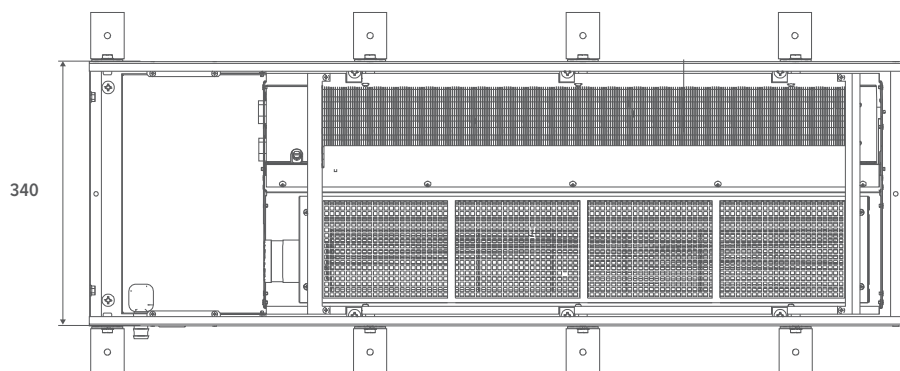
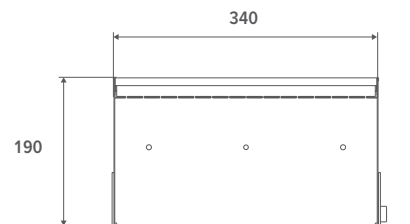
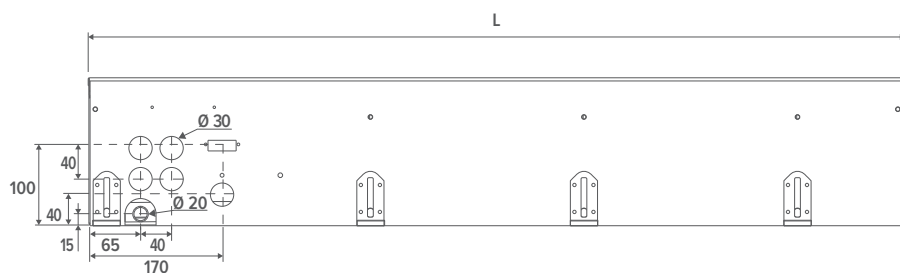

L
mm
1050
1200
2000
2800

⚠ Ouverture
d'encastrement: +5 mm

PLACEMENT

- Pour la distance entre le trou dans le sol et la fenêtre, il faut tenir compte des boîtes à rideaux suspendues. Les rideaux ne doivent jamais pendre au-dessus du trou. L'élément chauffant doit rester accessible à tout moment pour l'entretien.
- Rideaux jusqu'au sol : placez l'appareil à au moins 20 cm de la fenêtre.
- Si l'appareil n'est pas monté à plat sur le sol, l'espace entre la partie inférieure de l'appareil et le sol doit comporter un matériau de remplissage stable, par exemple du béton de remplissage.
- Toujours installer l'appareil avec les échangeurs de chaleur côté fenêtre ou mur
- Raccordements toujours à gauche

Principe de fonctionnement

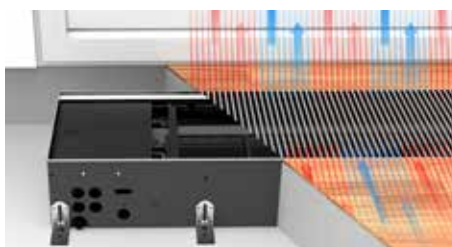

Montage continu

Tous les Clima Canal sont préparés pour une installation en continu. Visuellement, il y a un seul Clima Canal bien aligné, mais sous le sol, chaque Clima Canal dispose de son propre raccordement.



ALLCO ALLENSPACH Made by **jaga**

CAISSON VIDE

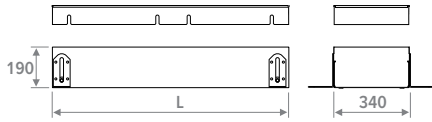

- pour remplir l'espace ouvert en cas d'installation continue
- grille en aluminium ou en bois
- caisson avec support de grille en acier inoxydable
- réglage en hauteur 19 > 23 cm
- réglage en hauteur de précision pour alignement avec le sol fini
- panneau de chantier

CODE	L cm
CCAD 019 105 34 XXX	105
CCAD 019 120 34 XXX	120
CCAD 019 200 34 XXX	200
CCAD 019 280 34 XXX	280

remplir code de la grille

PIÈCE D'ANGLE



- grille en aluminium naturelle ou laquée
- caisson avec support de grille en acier inoxydable
- réglage en hauteur: 19 > 23 cm

CODE	
CCAD 019 040 34 BNA	Alu. naturel
CCAD 019 040 34 BNC XXX	Alu. laqué

remplir code de couleur

MANCHON POUR CONDUIT DE VENTILATION

Adaptateur de raccordement en métal



- raccordement pour l'air prétraité
- diamètre d'alimentation: Ø8 - Ø10 - Ø12.5
- en tôle d'acier galvanisée

CODE	
CCAD 019 LLL 34 XXX F DDD V2	Ø8 cm
CCAD 019 LLL 34 XXX F DDD V3	Ø10 cm
CCAD 019 LLL 34 XXX F DDD V4	Ø12.5 cm
QCAD 019 LLL 34 XXX F DDD V2	Ø8 cm
QCAD 019 LLL 34 XXX F DDD V3	Ø10 cm
QCAD 019 LLL 34 XXX F DDD V4	Ø12.5 cm

Entrer la longueur
remplir code de la grille
entrer le code de contrôle

Adaptateur de raccordement en plastique

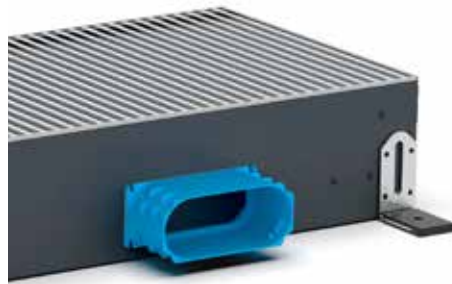

- prémonté départ usine
- hauteur 5.2 cm x longueur 13.2 cm
- Matériel synthétique
- équipé de raccords encliquetables
- 2 bagues d'étanchéité sont fournies

CODE	
CCAD 019 LLL 34 XXX F DDD V5	système préperforé
CCAD 019 LLL 34 XXX F DDD V6	prémonté

Entrer la longueur
remplir code de la grille
entrer le code de contrôle

Nombre max. d'adaptateurs de raccordement par longueur

LONGUEUR	
105	2 adaptateurs de raccordement
120	2 adaptateurs de raccordement
200	4 adaptateurs de raccordement
280	5 adaptateurs de raccordement

PIED AVEC RÉGLAGE EN HAUTEUR POUR FAUX-PLANCHER

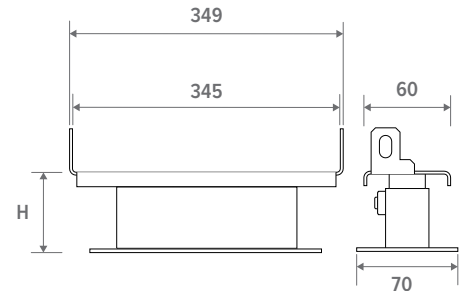

- laqué en gris foncé RAL 7024
- montage aisé au moyen de vis
- 1 kit contient 2 réglages en hauteur

Nombre de sets par Clima Canal

██████████	L 100 = 1 kit
██████████	L 120 = 1 kit
██████████	L 200 = 2 kits
██████████	L 280 = 3 kits

CODE	H cm
5212 0507 0000	5 / 7
5212 0813 0000	8 / 13
5212 1323 0000	13 / 23
5212 2030 0000	20 / 30



RACCORDEMENT HYDRONIQUE

Bitube

les échangeurs de chaleur à deux tubes avec raccordement unilatéral sont toujours connectés à gauche sur une installation à deux tubes

4-tubes

l'échangeur de chaleur à 4 tubes avec raccordement d'un seul côté est toujours raccordé à gauche sur une installation avec deux circuits hydroniques séparés

Général

toujours installer l'appareil avec les échangeurs de chaleur côté fenêtre ou mur

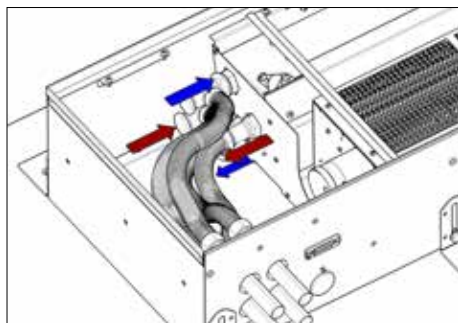

POSSIBILITÉS DE RACCORDEMENT

Kit de raccordement avec vanne à deux voies Jaga 24 VDC 1/2" sans pré réglage

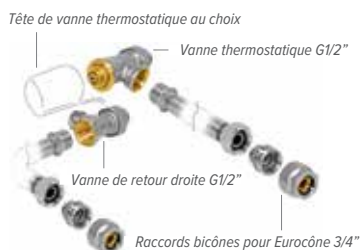

kit 298 KVS 1.0 - sans pré réglage

CODY WA4 24 4... 24 VDC

CODY WA4 10 4... 0..10 VDC

indiquer code raccords de serrage

Kit de raccordement avec 2 vannes de retour G1/2"

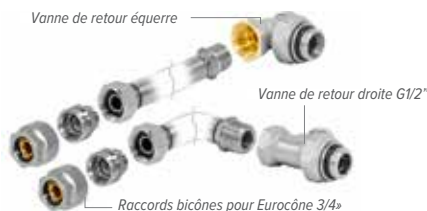

kit 299 KVS 1.2 - Kv max. 0.6

CODY LOM 00 4...

indiquer code raccords de serrage

Raccords bicônes 3/4» Eurocone

TUBE MÉTALLIQUE DE PRÉCISION		SYNTHÉTIQUE OU MULTICOUCHES PER/ALU	
CODE	Tuyau Ø	CODE	Tuyau Ø
112	12/1	612	12/2
114	14/1	614	14/2
115	15/1	616	16/2
116	16/1	618	18/2
118	18/1	619	16/1.5
		620	20/2



RACCORDEMENT ÉLECTRIQUE

- connecteur clamp pour raccordement électrique 24VDC à gauche, à raccorder via alimentation externe
- signal de commander la vitesse des ventilateurs 0-10V
- la garantie n'est valable qu'en cas d'utilisation des alimentations Jaga d'origine

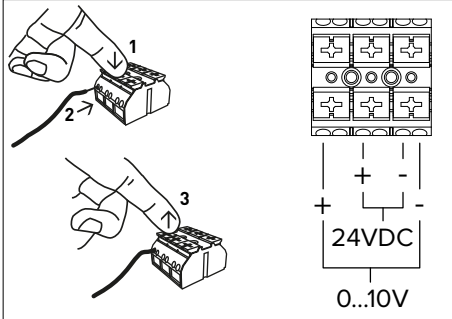

Du côté de la connexion hydronique se trouve également le bornier pour la connexion électrique. La connexion électrique est située dans le boîtier de raccordement à l'extrémité du bac.

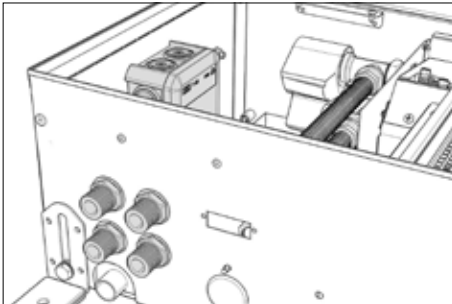

ALIMENTATIONS

- ⚠ Les appareils Jaga sont homologués CE: EN-60335 lors de l'utilisation des alimentations Jaga d'origine.

Alimentation étanche 24 VDC avec émerillon de raccord étanche



- avec émerillon de raccord étanche
- conformité UL1310 - EN 60950-1 / Classe 2
- tension de sortie 24 VDC
- tension d'entrée 100 - 240 VAC
- courant de sortie 1.67 A
- puissance 40 Watts
- dimensions L 14.5 x B 4.5 x H 3.0 cm

CODE	PUISSANCE Watts	COURANT DE SORTIE A
37603 010002	40	1.67
37603 010008	60	2.40

Alimentation rail DIN

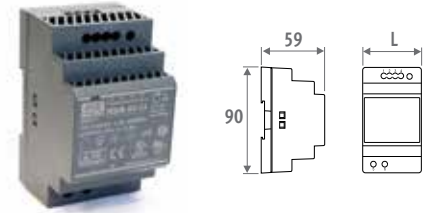

- montage mural ou rail DIN dans une armoire électrique
- conformité: UL60950 / UL508 / EN 60950-1 / TUV EN61558-2-16 / Classe 2
- tension de sortie 24 VDC
- tension d'entrée 100 - 240 VAC
- raccordement à vis
- Indicateur LED



















CODE	L mm	PUISSANCE Watts	COURANT DE SORTIE A
7990 054	3.5	36	1.50
7990 055	5.3	60	2.50
7990 056	7.0	92	3.90
7990 057	10.3	150	6.25



JDPC (JAGA DYNAMIC PRODUCT CONTROLLER)





Tableau de commande

CODE	FONCTION	BITUBE	4-TUBES	TABLEAU DE COMMANDE	COMMANDE EXTERNE 0-10 V	CAPTEUR DE TEMPÉRATURE D'EAU	CAPTEUR DE TEMPÉRATURE DE L'AIR
Réglage Jaga BMS 0-10V (D03)	  	✓	-	-	-	✓	-
Réglage Jaga BMS 0-10V (D04)	  	-	✓	-	-	✓	-
Réglage Jaga à 3 positions (D05)	  	✓	-	✓	-	✓	-
Réglage Jaga à 3 positions (D06)	  	-	✓	✓	-	✓	-
Jaga Marche/arrêt (D07)	  	✓	-	-	-	✓	-
Jaga Marche/arrêt (D08)	  	-	✓	-	-	✓	-

RÉGLAGE JAGA BMS 0-10V

- En cas de demande de chaleur ou de froid, un système BMS/domotique ou un thermostat JAGA ouvre la vanne thermoélectrique.
- En cas de demande de chaleur ou de froid, un système BMS/domotique ou un thermostat JAGA envoie un signal 0-10V.
- Lors de la reconnaissance de l'eau froide (< 18° C) ou chaude (> 28° C), le ventilateur fonctionne proportionnellement au signal 0-10V.

RÉGLAGE JAGA À 3 POSITIONS

- En cas de demande de chaleur ou de froid, un signal externe (thermostat, BMS/domotique, etc.) commande un moteur thermique ou une pompe de circulation.
- Chauffage: Le ventilateur tourne à une vitesse fixe lorsque l'eau a atteint la température réglée sur 28° C.
- Refroidissement: Le ventilateur tourne à une vitesse fixe lorsque l'eau a atteint la température réglée sur 18° C.
- L'utilisateur choisit manuellement le mode souhaité via le panneau de commande  /  /  / OUT. L'appareil présente trois vitesses de fonctionnement. L'appareil démarre à la dernière vitesse sélectionnée (1, 2 ou 3) dès que la température de l'eau définie est atteinte.

JAGA MARCHE/ARRÊT

- En cas de demande de chaleur ou de froid, un système BMS/Domotique ouvre la vanne thermoélectrique.
- Chauffage: Le ventilateur tourne à une vitesse fixe lorsque l'eau a atteint la température réglée sur 28° C.
- Refroidissement: Le ventilateur tourne à une vitesse fixe lorsque l'eau a atteint la température réglée sur 18° C.



Signal de commande 0-10V pour la vitesse du ventilateur présent dans le dispositif HVAC ?
 Les ventilateurs démarrent lorsque le signal 0-10V est envoyé au ventilateur.
 Si un JDPC est ajouté au Clima Canal, la température de l'eau sera prise en compte.

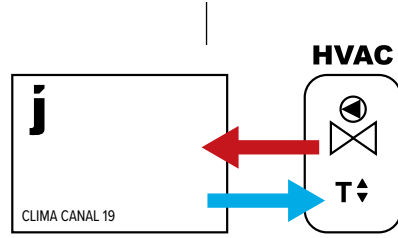

Sans signal 0-10V:

- thermostat d'ambiance (Aucun-Jaga)
- contrôle de zone avec régulation de la température ambiante
- contrôle de la chaudière ou de la pompe à chaleur avec régulation de la température ambiante
- domotique avec contrôle de la température ambiante
- autres contrôles externes de la température ambiante

Signal 0-10V pour la commande du ventilateur disponible à partir de:

- Thermostat d'ambiance (Jaga) avec signal 0-10V vers l'appareil
- domotique disponible avec un signal 0-10V vers l'appareil

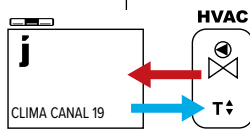

Sélectionnez 1 des 3 vitesses de ventilation (la vitesse ne s'adapte pas à la température ambiante)

RÉGLAGE JAGA À 3 POSITIONS

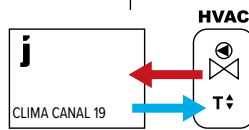

JAGA MARCHÉ/ARRÊT

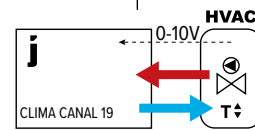

PAS DE CONTRÔLE

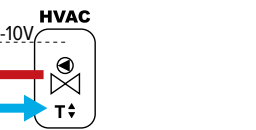

La vitesse du ventilateur est contrôlée par un raccordement 0-10V à l'électronique du radiateur.

JAGA BMS

Codage:

D05 Bitube
 D06 4-tubes

D07 Bitube
 D08 4-tubes

D03 Bitube
 D04 4-tubes



HAUTEUR H cm	LONGUEUR L cm	LARGEUR B cm	TENSION DE COMMANDE U V	REFROIDIR (sans condensation) température ambiante 27°C			CHAUFFER température ambiante 20°C					NIVEAU DE PRESSION ACOUSTIQUE dB(A)	DÉBIT D'AIR m³/h	PUISSANCE ÉLECTRIQUE ABSORBÉE Watts	CODE DE COMMANDE
				16/18 Watts	7/12 Watts	7/12 Watts	35/30 Watts	45/40 Watts	50/45 Watts	55/45 Watts	75/65 Watts				
CCAF 019	105	34	2	164	378	267	308	560	685	743	1245	17.0	97	1.5	CCAF 019 105 34 XXX F X DDD
			4	321	729	522	486	884	1082	1172	1965	21.0	167	2.7	
			6	474	1069	775	635	1154	1413	1531	2567	27.0	236	4.8	
			8	626	1405	1030	768	1395	1707	1850	3102	35.0	309	9.3	
			10	777	1739	1290	889	1615	1977	2143	3593	40.0	351	15.0	
120	34	2	204	469	332	383	696	852	923	1548	19.0	82	3.2	CCAF 019 120 34 XXX F X DDD	
		4	398	906	649	604	1098	1344	1457	2442	22.0	179	6.7		
		6	589	1328	962	789	1434	1755	1902	3189	28.0	260	12.1		
		8	778	1746	1280	954	1733	2121	2299	3854	36.0	351	18.4		
		10	965	2160	1602	1105	2007	2457	2662	4464	41.0	401	24.0		
200	34	2	398	916	648	748	1359	1663	1802	3021	21.1	179	4.6	CCAF 019 200 34 XXX F X DDD	
		4	778	1770	1267	1180	2144	2624	2844	4768	24.6	346	9.4		
		6	1151	2594	1879	1541	2800	3427	3714	6227	30.5	496	16.9		
		8	1519	3409	2499	1862	3384	4141	4488	7525	38.5	660	27.7		
		10	1885	4218	3128	2157	3919	4796	5198	8716	43.5	752	38.9		
280	34	2	592	1363	964	1112	2021	2474	2681	4495	22.5	276	6.1	CCAF 019 280 34 XXX F X DDD	
		4	1157	2633	1885	1756	3190	3904	4231	7094	26.1	513	12.1		
		6	1712	3859	2796	2293	4166	5098	5525	9264	32.1	732	21.7		
		8	2260	5072	3718	2770	5034	6161	6677	11196	40.1	969	37.0		
		10	2804	6275	4655	3209	5831	7136	7734	12967	45.1	1103	53.8		

Emissions mesurées selon EN16430

*Mesure du son selon la norme ISO 3741:2010, à 2 m de l'appareil et avec une atténuation ambiante assumée du niveau sonore de 8 dB(A) / volume du local 100 m³ / temps de réverbération 0.5 sec.

remplir code de la grille |
 code réglage en hauteur:
 portée de réglage 0 - 4,5 cm: A
 portée de réglage 4,5 - 10 cm: B |
 entrer le code de contrôle:
 Réglage Jaga BMS 0-10V: D03
 Réglage Jaga à 3 positions: D05
 Jaga Marche/arrêt: D07



HAUTEUR H cm	LONGUEUR L cm	LARGEUR B cm	TENSION DE COMMANDE U V	REFROIDIR <i>(sans condensation) température ambiante 27°C</i>			REFROIDIR TOTAL <i>température ambiante 27°C</i>					CHAUFFER <i>température ambiante 20°C</i>					NIVEAU DE PRESSION ACOUSTIQUE dB(A)	DÉBIT D'AIR m³/h	PUISSANCE ÉLECTRIQUE ABSORBÉE Watts	CODE DE COMMANDE
				16/18 Watts	7/12 Watts	7/12 Watts	35/30 Watts	45/40 Watts	50/45 Watts	55/45 Watts	75/65 Watts									
QCAF 019	105	34	2	149	343	243	205	373	457	495	830	17.0	97	1.5	QCAF 019 105 34 XXX F X DDD					
			4	291	663	475	324	589	721	781	1310	21.0	167	2.7						
			6	431	972	704	423	769	942	1021	1711	27.0	236	4.8						
			8	569	1277	937	512	930	1138	1233	2068	35.0	309	9.3						
			10	706	1581	1172	593	1077	1318	1428	2395	40.0	351	15.0						
120	34	2	185	427	302	255	464	568	615	1032	19.0	82	3.2	QCAF 019 120 34 XXX F X DDD						
		4	362	824	590	403	732	896	971	1628	22.0	179	6.7							
		6	536	1208	875	526	956	1170	1268	2126	28.0	260	12.1							
		8	707	1587	1164	636	1155	1414	1532	2570	36.0	351	18.4							
		10	878	1964	1457	736	1338	1638	1775	2976	41.0	401	24.0							
200	34	2	362	833	589	498	906	1108	1201	2014	21.1	179	4.6	QCAF 019 200 34 XXX F X DDD						
		4	707	1609	1152	787	1429	1749	1896	3179	24.6	346	9.4							
		6	1046	2358	1708	1027	1867	2285	2476	4151	30.5	496	16.9							
		8	1381	3099	2272	1241	2256	2761	2992	5017	38.5	660	27.7							
		10	1714	3834	2844	1438	2613	3198	3465	5810	43.5	752	38.9							
280	34	2	538	1239	877	742	1348	1649	1787	2997	22.5	276	6.1	QCAF 019 280 34 XXX F X DDD						
		4	1052	2394	1713	1170	2127	2603	2821	4729	26.1	513	12.1							
		6	1556	3508	2542	1528	2777	3399	3683	6176	32.1	732	21.7							
		8	2055	4611	3380	1847	3356	4108	4451	7464	40.1	969	37.0							
		10	2549	5705	4231	2139	3887	4757	5156	8645	45.1	1103	53.8							

Emissions mesurées selon EN16430
 *Mesure du son selon la norme ISO 3741:2010, à 2 m de l'appareil et avec une atténuation ambiante assumée du niveau sonore de 8 dB(A) / volume du local 100 m³ / temps de réverbération 0.5 sec.

remplir code de la grille |
 code réglage en hauteur:
 portée de réglage 0 - 4,5 cm: A
 portée de réglage 4,5 - 10 cm: B |
 entrer le code de contrôle:
 Réglage Jaga BMS 0-10V: D04
 Réglage Jaga à 3 positions: D06
 Jaga Marche/arrêt: D08

JRT-100 TB
NOIR



8751 050019

JRT-100 TW
BLANC



8751 050017

JRT-200 W



8751 050021

RDG 260T



8751 050020

RDG264KN



8751 050018

	JRT-100 TB / TW	JRT-200 W	RDG 260T	RDG264KN
ALIMENTATION				
<i>tension d'alimentation</i>	24V DC	24V DC	24V DC	24V DC
PUISSANCE / TENSION D'ENTRÉE				
<i>vanne 24V DC contact</i>	2 (NO)	2	-	-
<i>contact libre de potentiel</i>	-	-	3 (NO)	3 (NO)
<i>entrée contact carte magnétique</i>	-	-	✓	✓
<i>entrée contact fenêtre</i>	-	-	✓	✓
<i>ventilateur (0 - 10 V DC)</i>	max +/- 10 mA	max +/- 10 mA	max +/- 5 mA	max +/- 5 mA
<i>régulateur de vitesse manuel 3 positions</i>	✓	✓	✓	✓
<i>mode auto</i>	✓	✓	✓	✓
DOMAINES D'APPLICATION				
<i>Bitube</i>				
<i>manuel (H/C)</i>	✓	✓	✓	✓
<i>automatique (H/C) - contrôle de la température de l'eau nécessaire</i>	-	-	✓	✓
<i>4-tubes</i>				
<i>manuel (H/C)</i>	✓	✓	✓	✓
<i>automatique (H/C)</i>	✓	✓	✓	✓
DIMENSIONS				
<i>pour montage mural</i>	-	✓	✓	✓
<i>pour encastrement mural</i>	✓	optionelle	optionelle	optionelle
FONCTION				
<i>display LCD avec rétroéclairage</i>	-	✓	✓	✓
<i>Écran tactile LCD avec rétro-éclairage</i>	✓	-	-	-
<i>degré de protection IP20</i>	-	✓	-	-
<i>degré de protection IP30</i>	✓	-	✓	✓
<i>Capteur CO2 intégré</i>	-	-	-	✓
<i>capteur d'humidité</i>	-	-	-	✓
FONCTIONS				
<i>fuseaux horaires programmables</i>	✓	✓	✓	✓
<i>commande via WiFi (app Smartphone)</i>	✓	✓	-	-
<i>ventilateur à démarrage différé</i>	-	-	✓	✓
<i>vitesse ventilateur continu</i>	-	-	✓	✓
<i>capteur de température 80 cm</i>	✓	optionelle	optionelle	optionelle



Longueur de câble maximale en fonction du nombre d'appareils. Contactez Jaga pour plus d'infos.

		MAX. LONGUEUR DU CÂBLE (M)									
		5	10	15	20	25	30	40	50	75	100
TOTAL PUISSANCE (W)	10	< 0.75	< 0.75	< 0.75	< 0.75	< 0.75	< 0.75	< 0.75	< 0.75	< 1.50	< 1.50
	20	< 0.75	< 0.75	< 0.75	< 0.75	< 0.75	< 0.75	< 1.50	< 1.50	< 2.50	< 2.50
	30	< 0.75	< 0.75	< 0.75	< 0.75	< 1.50	< 1.50	< 1.50	< 2.50	< 4.00	< 4.00
	40	< 0.75	< 0.75	< 0.75	< 1.50	< 1.50	< 1.50	< 2.50	< 2.50	< 4.00	
	50	< 0.75	< 0.75	< 1.50	< 1.50	< 1.50	< 2.50	< 2.50	< 4.00		
	60	< 0.75	< 0.75	< 1.50	< 1.50	< 2.50	< 2.50	< 4.00	< 4.00		
	70	< 0.75	< 1.50	< 1.50	< 2.50	< 2.50	< 4.00	< 4.00			
	80	< 0.75	< 1.50	< 1.50	< 2.50	< 2.50	< 4.00	< 4.00			
	90	< 0.75	< 1.50	< 2.50	< 2.50	< 4.00	< 4.00				
	100	< 0.75	< 1.50	< 2.50	< 2.50	< 4.00	< 4.00				
	110	< 0.75	< 1.50	< 2.50	< 4.00	< 4.00					
	120	< 0.75	< 1.50	< 2.50	< 4.00	< 4.00					
	130	< 1.50	< 2.50	< 2.50	< 4.00	< 4.00					
	140	< 1.50	< 2.50	< 4.00	< 4.00						
	150	< 1.50	< 2.50	< 4.00	< 4.00						

MIN. SECTION DE FIL:

< 0.75 mm ²	< 1.50 mm ²	< 2.50 mm ²	< 4.00 mm ²
------------------------	------------------------	------------------------	------------------------



Jaga facilite votre processus d'installation avec ces exemples de schémas. Coordonnez parfaitement entre eux l'alimentation électrique, le montage de la thermo-vanne, le contrôle, le système de tuyauterie, la surveillance de la température et le nombre d'appareils par zone.

Vous trouverez ici les combinaisons les plus courantes. D'autres variantes sont disponibles via info@jaga.be.

1. ALIMENTATION

Option 1: alimentation séparée
(à l'intérieur de l'appareil)

Option 2: alimentation rail DIN
(à l'extérieur de l'appareil)

2. THERMO-VANNE

Option 1: sur le robinet (à l'intérieur de l'appareil)

Option 2: sur collecteur (à l'extérieur de l'appareil)

3. CHOIX DE COMMANDE

Option 1: thermostat JRT-100TW/JRT-100TB

Option 2: thermostat JRT-100

Option 3: thermostat JRT-200W

Option 4: thermostat RDG 160T

Option 5: domotique

4. HYDRONIQUE

Option 1: système bi-tube

Option 2: système à 4 tuyaux

5. SURVEILLANCE DE LA TEMPÉRATURE

Option 1: avec surveillance de la température

Option 2: sans surveillance de la température

6. APPAREILS / ZONE

Option 1: un seul appareil

Option 2: plusieurs appareils



- alimentation séparée
- thermo-vanne à l'intérieur de l'appareil
- JRT100 & JRT 100TW
- Bitube
- sans surveillance de la température
- 1 appareil par zone

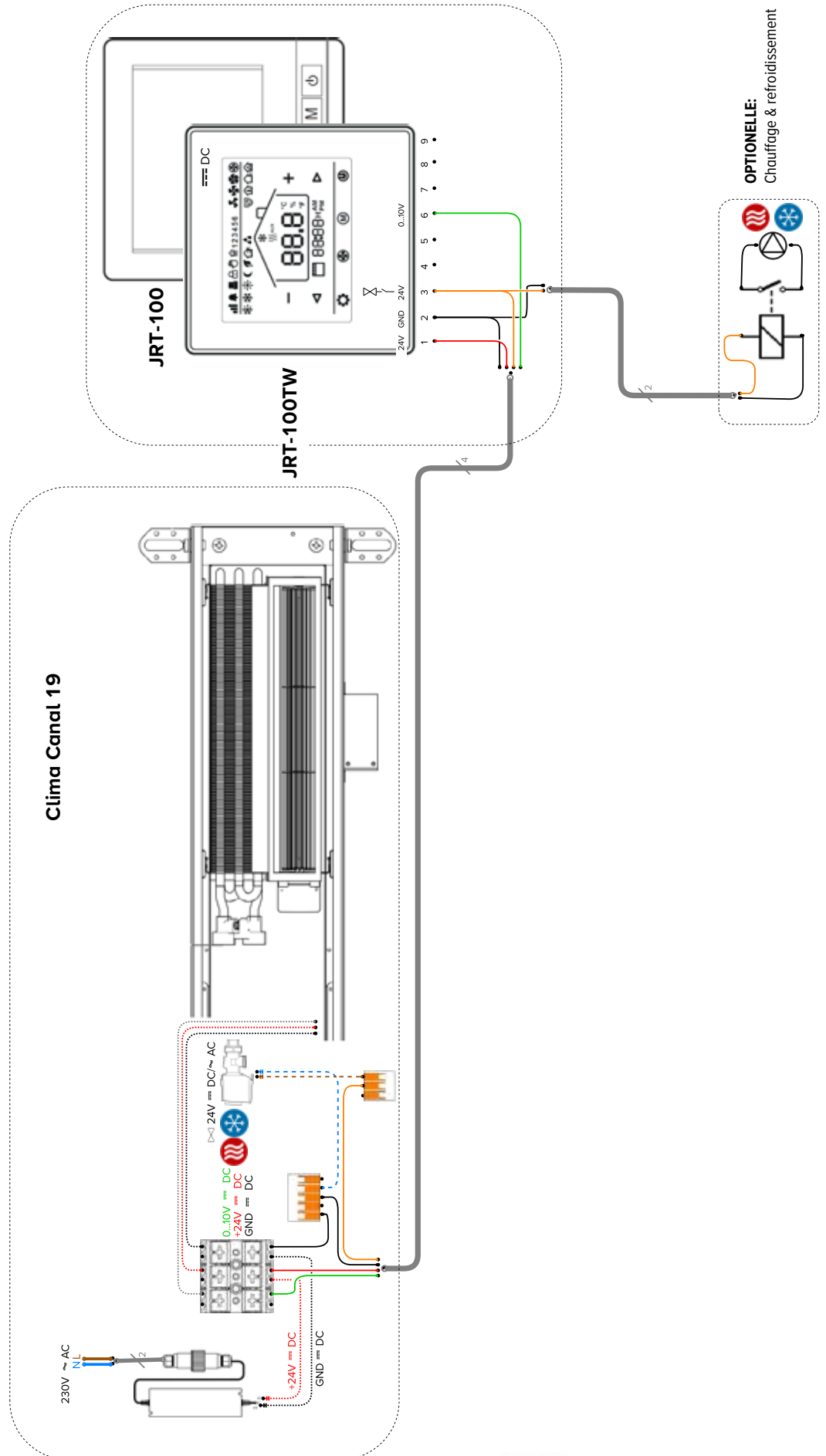

- alimentation séparée
- thermo-vanne à l'extérieur de l'appareil
- BMS
- Bitube
- surveillance de la température
- JDPC
- plusieurs appareils par zone

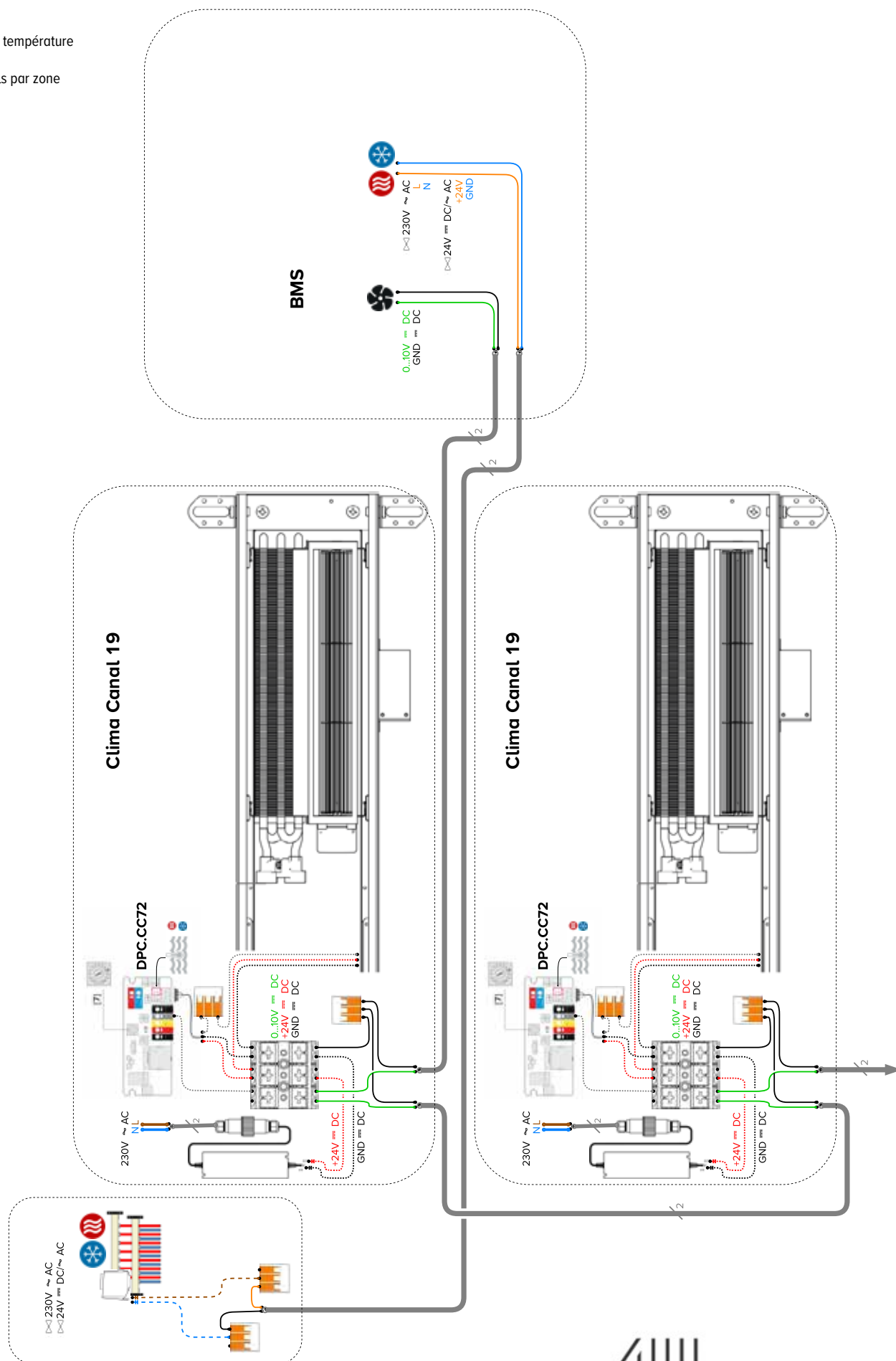

CLIMA CANAL 19

EXEMPLE DE SCHÉMA 3

- alimentation rail DIN
- thermo-vanne à l'intérieur de l'appareil
- RDG160T
- 4-tubes
- sans surveillance de la température
- plusieurs appareils par zone

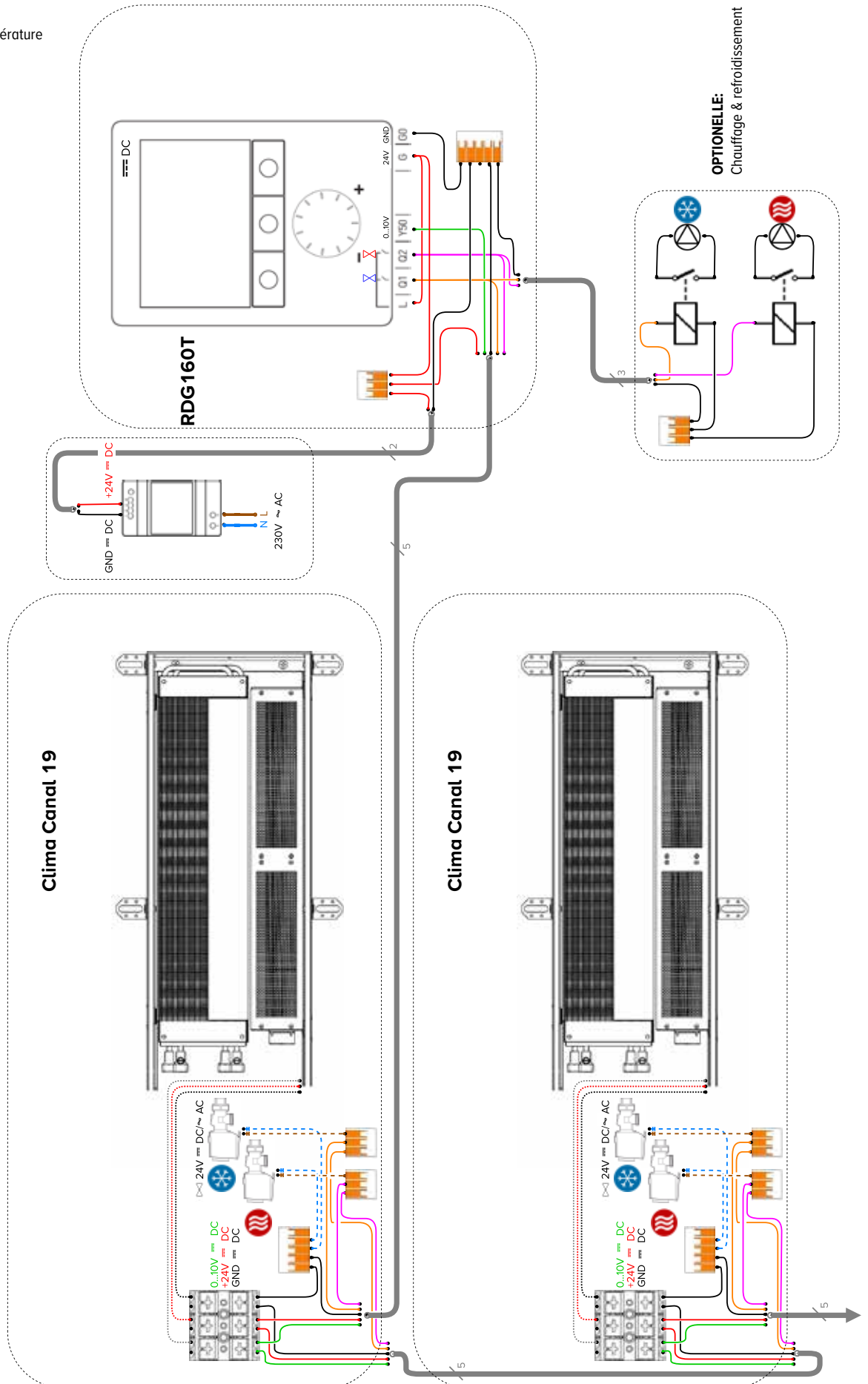

- alimentation rail DIN
- thermo-vanne à l'extérieur de l'appareil
- JRT200
- Bitube
- surveillance de la température
- JDPC
- plusieurs appareils par zone

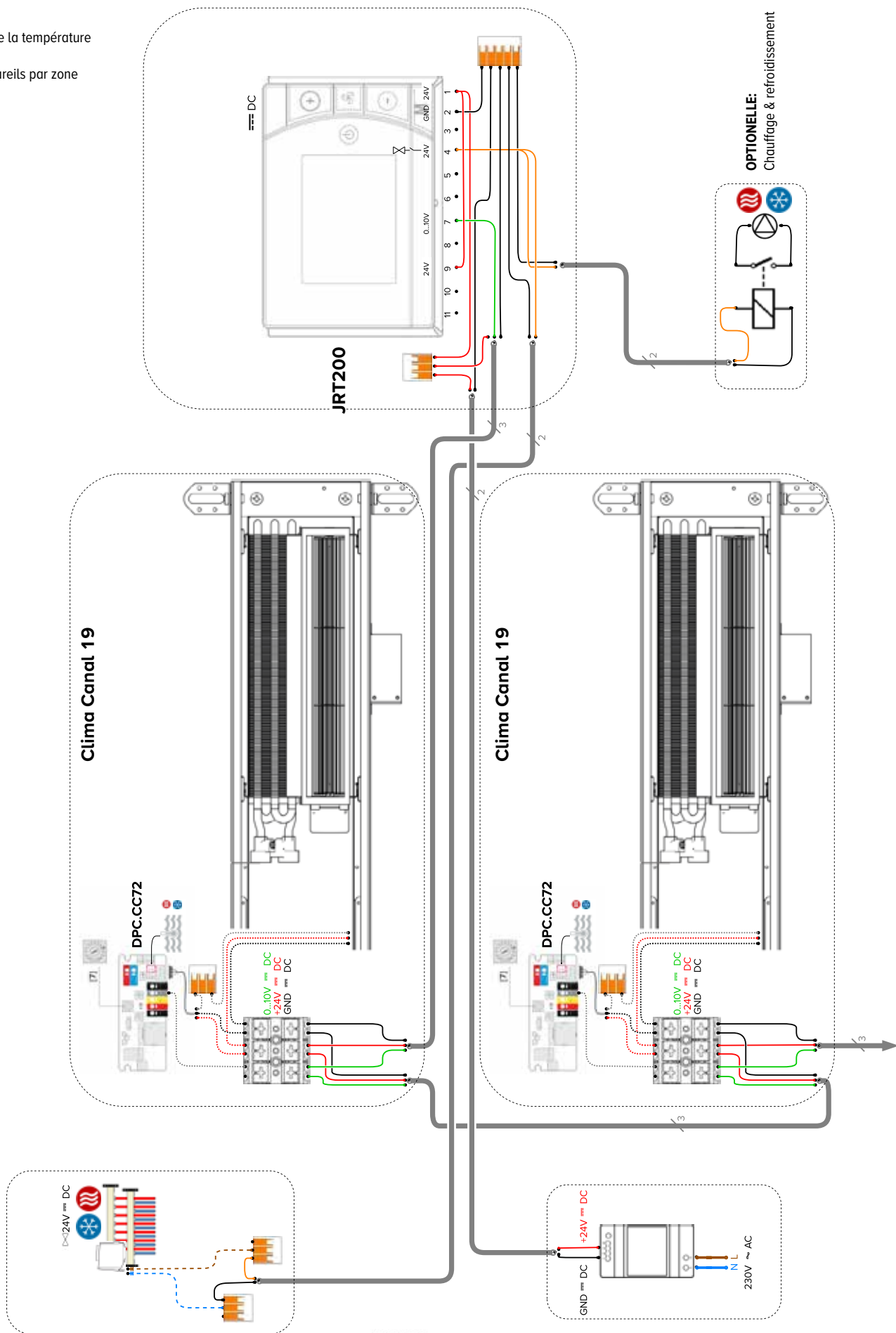

Les puissances données à ΔT 50 sont des valeurs exactes calculées selon EN16430. Pour tous les autres ΔT , ce tableau donne une valeur calculée en utilisant un facteur de correction moyen valable pour toutes les dimensions.

Sur www.jaga.com/selection-tools/, vous pouvez télécharger des outils de calcul avec les rendements exacts. Les outils de calcul en ligne sont toujours actualisés avec les données les plus récentes. Des différences mineures de rendement entre les tableaux déjà imprimés et les différents outils de calcul en ligne sont donc tout à fait normales et s'inscrivent dans les marges de tolérance fixées par la norme.

FACTEURS DE CORRECTION MOYENS POUR LES PRODUITS DYNAMIQUES - 75/65/20°C

température ambiante: 20°C

Valeur N moyenne : 1.00

TA	TR	65	60	55	50	45	40	35	30	25
75		1.00	0.95	0.89	0.83	0.76	0.69	0.62	0.53	0.42
70		0.95	0.90	0.84	0.79	0.72	0.66	0.58	0.50	0.39
65			0.85	0.80	0.74	0.68	0.62	0.55	0.47	0.37
60				0.75	0.70	0.64	0.58	0.51	0.43	0.34
55					0.65	0.60	0.54	0.47	0.40	0.31
50						0.55	0.49	0.43	0.37	0.28
45							0.45	0.39	0.33	0.25
40								0.35	0.29	0.22
35									0.25	0.18
30										0.14

température ambiante: 24°C

Valeur N moyenne : 1.00

TA	TR	65	60	55	50	45	40	35	30	25
75		0.92	0.86	0.81	0.74	0.68	0.61	0.52	0.42	0.26
70		0.87	0.82	0.76	0.70	0.64	0.57	0.49	0.39	0.24
65			0.77	0.72	0.66	0.60	0.53	0.46	0.37	0.22
60				0.67	0.62	0.56	0.49	0.42	0.34	0.20
55					0.57	0.52	0.46	0.39	0.31	0.18
50						0.47	0.41	0.35	0.27	0.15
45							0.37	0.31	0.24	0.13
40								0.27	0.20	0.11
35									0.17	0.08
30										0.06



DIRECTIVE POUR LIMITER LES BRUITS D'ÉCOULEMENT

TUYAU	Ø extérieur mm	Épais- seur de la paroi mm	Vitesse max. de l'eau (EN10255) m/s	teneur en eau par mètre l	débit d'eau max. kg/h	Puissance maximale à ΔT (°C) (T alimentation - T retour)						
						ΔT 30	ΔT 20	ΔT 10	ΔT 5	ΔT 4	ΔT 3	ΔT 2
						Watts	Watts	Watts	Watts	Watts	Watts	Watts
TUBE GALVANISÉ DIN 2440												
3/8 DN10 OD	17.2	2.35	0.40	0.12	173	6028	4019	2009	1005	804	603	402
1/2 DN15 OD	21.3	2.65	0.40	0.20	288	10046	6698	3349	1674	1340	1005	670
3/4 DN20 OD	26.9	2.65	0.42	0.37	559	19515	13010	6505	3253	2602	1952	1301
1 DN25 OD	33.7	3.25	0.49	0.58	1023	35690	23793	11897	5948	4759	3569	2379
1 1/4 DN32 OD	42.4	3.25	0.60	1.01	2182	76101	50734	25367	12684	10147	7610	5073
1 1/2 DN40 OD	48.3	3.25	0.66	1.37	3255	113549	75700	37850	18925	15140	11355	7570
2 DN50 OD	60.3	3.65	0.80	2.21	6365	222025	148017	74008	37004	29603	22203	14802
TUBE MÉTALLIQUE DE PRÉCISION												
10/1	10	1.00	0.40	0.05	72	2512	1674	837	419	335	251	167
12/1	12	1.00	0.40	0.08	115	4019	2679	1340	670	536	402	268
14/1	14	1.00	0.40	0.11	158	5526	3684	1842	921	737	553	368
15/1	15	1.00	0.40	0.13	187	6530	4353	2177	1088	871	653	435
16/1	16	1.00	0.40	0.15	216	7535	5023	2512	1256	1005	753	502
18/1	18	1.00	0.40	0.20	288	10046	6698	3349	1674	1340	1005	670
22/1	22	1.00	0.40	0.31	446	15572	10381	5191	2595	2076	1557	1038
28/1	28	1.00	0.47	0.53	904	31522	21014	10507	5254	4203	3152	2101
PER/ALU												
12/2	12	2.00	0.40	0.05	72	2512	1674	837	419	335	251	167
14/2	14	2.00	0.40	0.08	115	4019	2679	1340	670	536	402	268
16/1.5	16	1.50	0.40	0.13	187	6530	4353	2177	1088	871	653	435
16/2	16	2.00	0.40	0.11	158	5526	3684	1842	921	737	553	368
17/2	17	2.00	0.40	0.13	187	6530	4353	2177	1088	871	653	435
18/2	18	2.00	0.40	0.15	216	7535	5023	2512	1256	1005	753	502
20/2	20	2.00	0.40	0.20	288	10046	6698	3349	1674	1340	1005	670
26/3	26	3.00	0.40	0.31	446	15572	10381	5191	2595	2076	1557	1038
32/3	32	3.00	0.47	0.53	904	31522	21014	10507	5254	4203	3152	2101
40/3.5	40	3.50	0.56	0.86	1726	60220	40147	20073	10037	8029	6022	4015
50/4.25	50	4.25	0.66	1.35	3206	111824	74549	37275	18637	14910	11182	7455
63/5	63	5.00	0.80	2.21	6346	221359	147573	73786	36893	29515	22136	14757



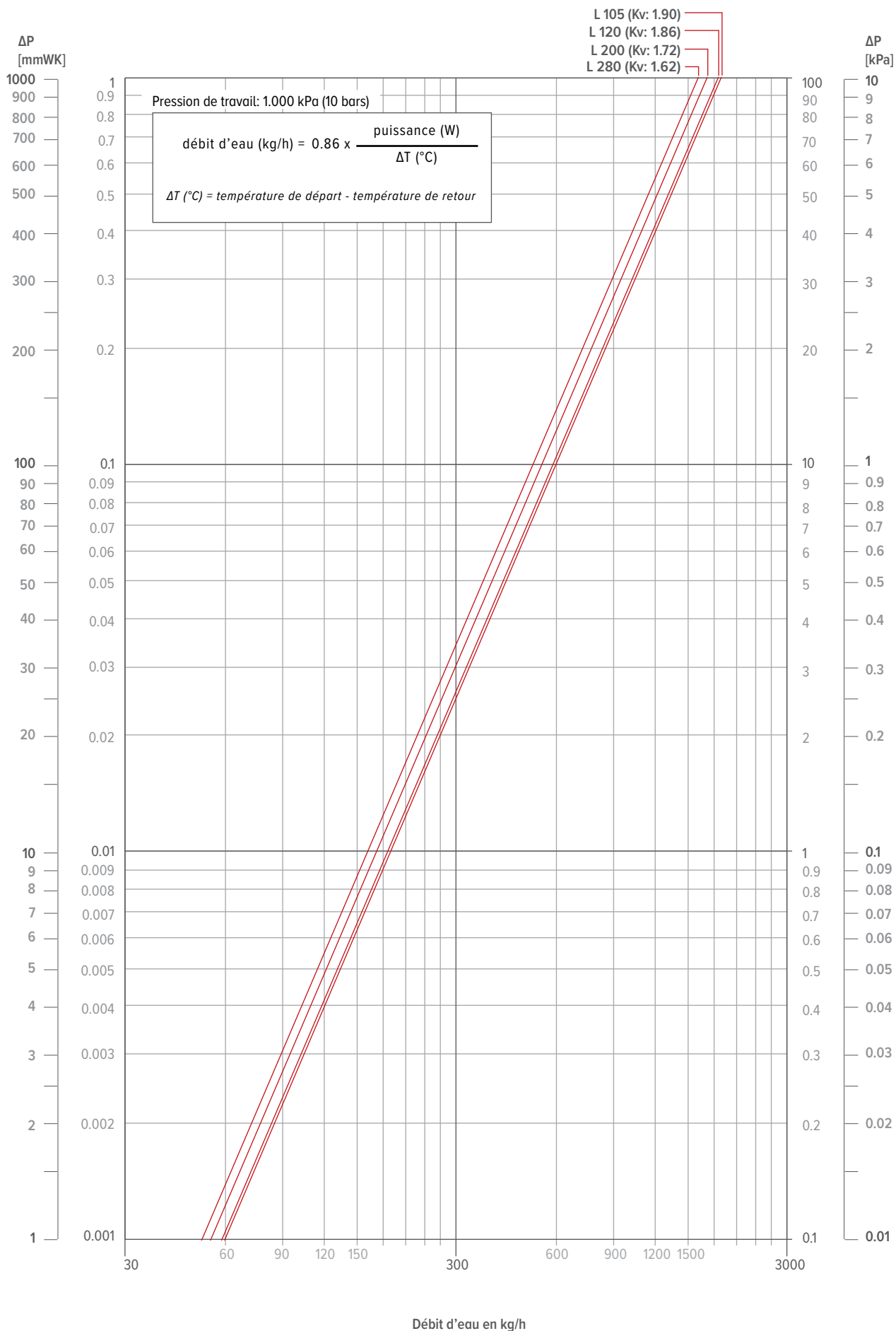

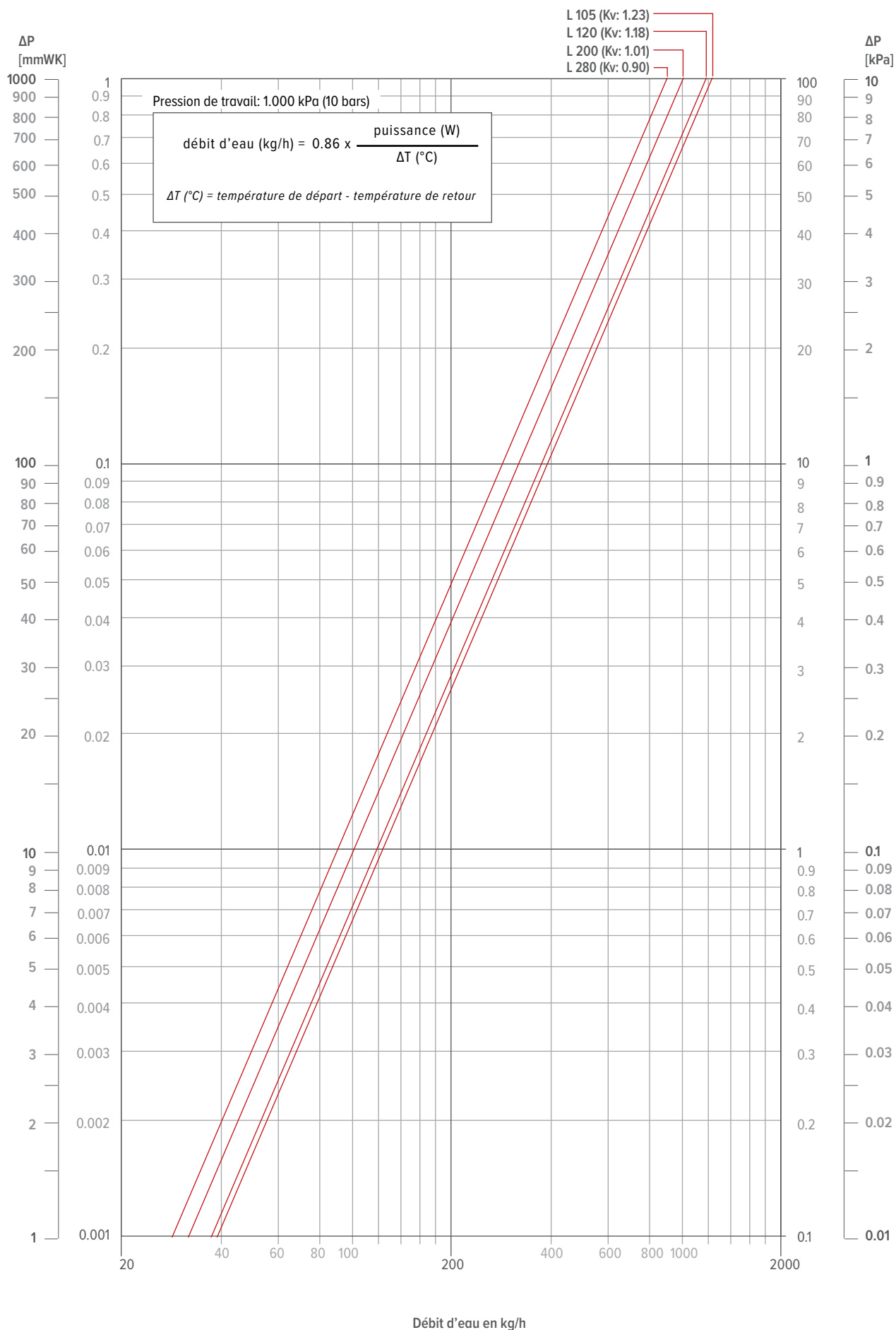

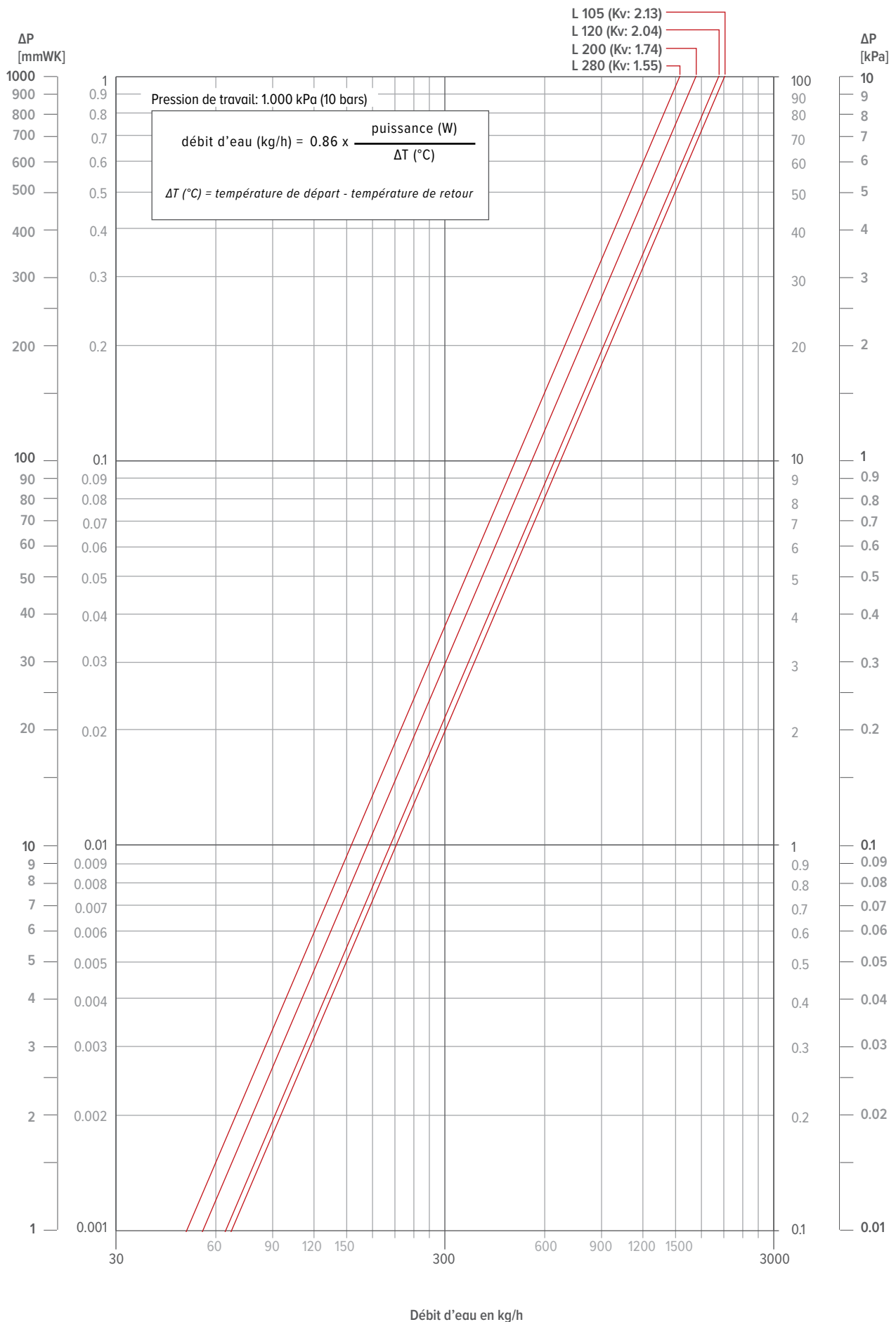



ALLCO ALLENSPACH Made by **jaga**

Distribution suisse

Allco Allenspach SA
Fabrication d'appareils

Römerstrasse 30
CH-4314 Zeiningen
T +41 61 815 90 30
www.allco-ag.ch